

ELECTROSURGERY.
COMPLETE.

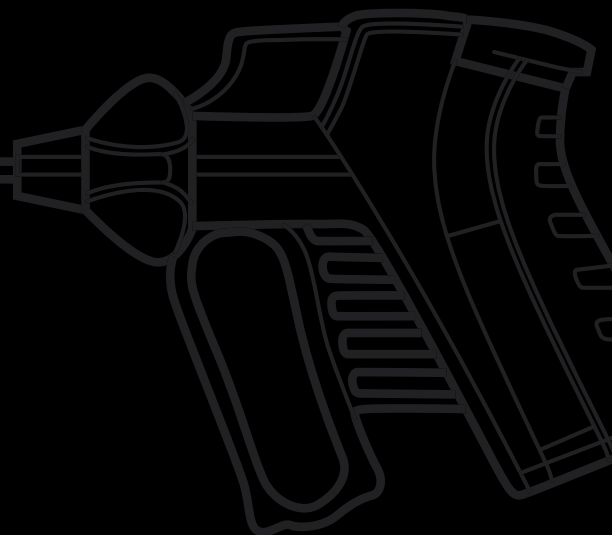

BOWA
EINFACH SICHER



Elektrochirurgie made by BOWA – Einfach sicher

Elektrochirurgia made by BOWA – po prostu pewna

Electrosurgery made by BOWA – Simply safe

Электрохирургия BOWA – просто безопасно

Electrocirugía made by BOWA – Sencillamente seguro

„Einfach sicher“ ist mehr als nur ein Versprechen. Es ist für uns die Verpflichtung, stets über den momentanen Standard hinauszudenken. Diese Haltung führt uns zu Lösungen, die neue Perspektiven aufzeigen und Sie in Ihrer Arbeit bestmöglich unterstützen.

"Po prostu pewne" jest czymś więcej niż tylko obietnicą. Dla nas jest to zobowiązanie do podążania po nieutartych ścieżkach. Takie podejście prowadzi do rozwiązań, które otwierają nowe perspektywy i pomagają w optymalizacji pracy.

„Simply safe“ is more than just a promise. For us it is the commitment to always think past the current standards. This approach leads us to solutions that open up new perspectives and support you optimally in your work.

"Просто безопасно" – больше, чем обещание. Это наше обязательство мыслить шире действующих стандартов. Такой подход приводит нас к решениям, которые открывают новые перспективы и наилучшим образом поддерживают вас в вашей работе.

„Sencillamente seguro“ es más que una mera promesa. Tenemos el compromiso de pensar siempre más allá del estándar del momento. Esta actitud nos lleva a soluciones que muestran nuevas perspectivas y que le ayudan en su trabajo de la mejor manera.

Symbole
 Symbole
 Symbols
 СИМВОЛЫ
 Símbolos

 Allgemeinchirurgie Chirurgia ogólna General Surgery Общая хирургия Cirugía general	 Herzchirurgie Kardiochirurgia Cardiac Surgery Кардиохирургия Cirugía cardiovascular	 Kinderchirurgie Chirurgia dziecięca Pediatric Surgery Детская хирургия Cirugía pediátrica	 Orthopädie und Unfallchirurgie Ortopedia i chirurgia urazowa Orthopedics and Traumatology Травматология и ортопедия Ortopedia y cirugía traumatológica	 Plastische und Ästhetische Chirurgie Chirurgia plastyczna i estetyczna Plastic and Aesthetic Surgery Пластическая и эстетическая хирургия Cirugía estética y plástica
 Thoraxchirurgie Torakochirurgia Thoracic Surgery Торакальная хирургия Cirugía torácica	 Viszeralchirurgie Chirurgia wisceralna Visceral Surgery Висцеральная хирургия Cirugía visceral	 Gynäkologie Ginekologia Gynaecology Гинекология Ginecología	 HNO Otolaryngologia ENT Оториноларингология Otorrinolaringología	 Neurochirurgie Neurochirurgia Neuro Surgery Нейрохирургия Neurocirugía
 Dermatologie Dermatologia Dermatology Дерматология Dermatología	 Mund-Kiefer-Gesichtschirurgie Chirurgia twarzowo-szczękowa Oral and maxillofacial Surgery Стоматология и челюстно-лицевая хирургия Cirugía oral y maxilofacial	 Urologie Urologia Urology Урология Urología	 Gastroenterologie Gastroenterologia Gastroenterology Гастроэнтерология Gastroenterología	 Pulmologie Pulmonologia Pneumology Пульмонология Neumología

	<p>Handgriffe und Elektroden Uchwyty i elektrody Handles and electrodes Держатели электродов и электроды Lápices y electrodos</p>	6 – 29
	<p>Kabel, Adapter und Zubehör, Zubehörtester Kable, adaptory i akcesoria, zestaw testowy Cables, adapters and accessories, Accessory tester Кабели, адаптеры и принадлежности, тестер принадлежностей Cables, adaptadores y accesorios, comprobador de accesorios</p>	30 – 43
	<p>Instrumente für Laparoskopie – MetraLOOP®, LapHaken, ErgoLAP, ERGO 300 Instrumenty do laparoskopii – MetraLOOP®, haki, ErgoLAP, ERGO 300 Instruments for laparoscopy – MetraLOOP®, Lap. hook, ErgoLAP, ERGO 300 Инструменты для лапароскопии – MetraLOOP®, лап. крючок, ErgoLAP, ERGO 300 Instrumentos para laparoscopia – MetraLOOP®, Gancho lap, ErgoLAP, ERGO 300</p>	44 – 71
	<p>Pinzetten Szczypce Forceps Пинцеты Pinzas</p>	72 – 97
	<p>BiZZER® – Bipolare Schere BiZZER® – Nożyczki bipolarne BiZZER® – Bipolar scissors BiZZER® – Биполярные ножницы BiZZER® – Tijeras bipolares</p>	98 – 103
	<p>LIGATION – Gefäßversiegelung LIGACJA – zamykanie naczyń LIGATION – Vessel sealing LIGATION – Лигирование сосудов LIGATION – Sellado de vasos</p>	104 – 123
	<p>Argon assistierte Elektrochirurgie Elektrochirurgia wspomagana argonem Argon-assisted electrocautery Аргонплазменная электрохирургия Electrocauterio asistida con argón</p>	124 – 133
	<p>Neutralelektroden Elektrody neutralne Neutral electrodes Нейтральные электроды Electrodos neutros</p>	134 – 147
	<p>ARC System und Zubehörteile System ARC i akcesoria ARC system and accessories Система ARC и принадлежности Sistema ARC y accesorios</p>	148 – 161
	<p>ARC CART – Gerätewagen und Anbauteile ARC CART – wózek na urządzenie i wyposażenie ARC CART – Equipment trolley and attachments ARC CART – тележка для оборудования и принадлежностей ARC CART – Carro de equipo y piezas de montaje</p>	162 – 173
	<p>SHE SHA Rauchgasabsaugung System odsysania dymu SHE SHA SHE SHA smoke evacuation SHE SHA Система эвакуации дыма Aspiración de humo SHE SHA</p>	174 – 179
	<p>Sets Zestawy Sets Наборы Sets</p>	180 – 203

COMFORT-SYSTEM

Weltweit die erste universelle und interdisziplinäre Instrumentenerkennung

Pierwsze na świecie uniwersalne i interdyscyplinarne rozpoznawanie instrumentów

The first universal and interdisciplinary instrument detection system in the world

Первая в мире универсальная и междисциплинарная система определения инструмента

Optimización de procesos para todos los instrumentos y áreas de aplicación

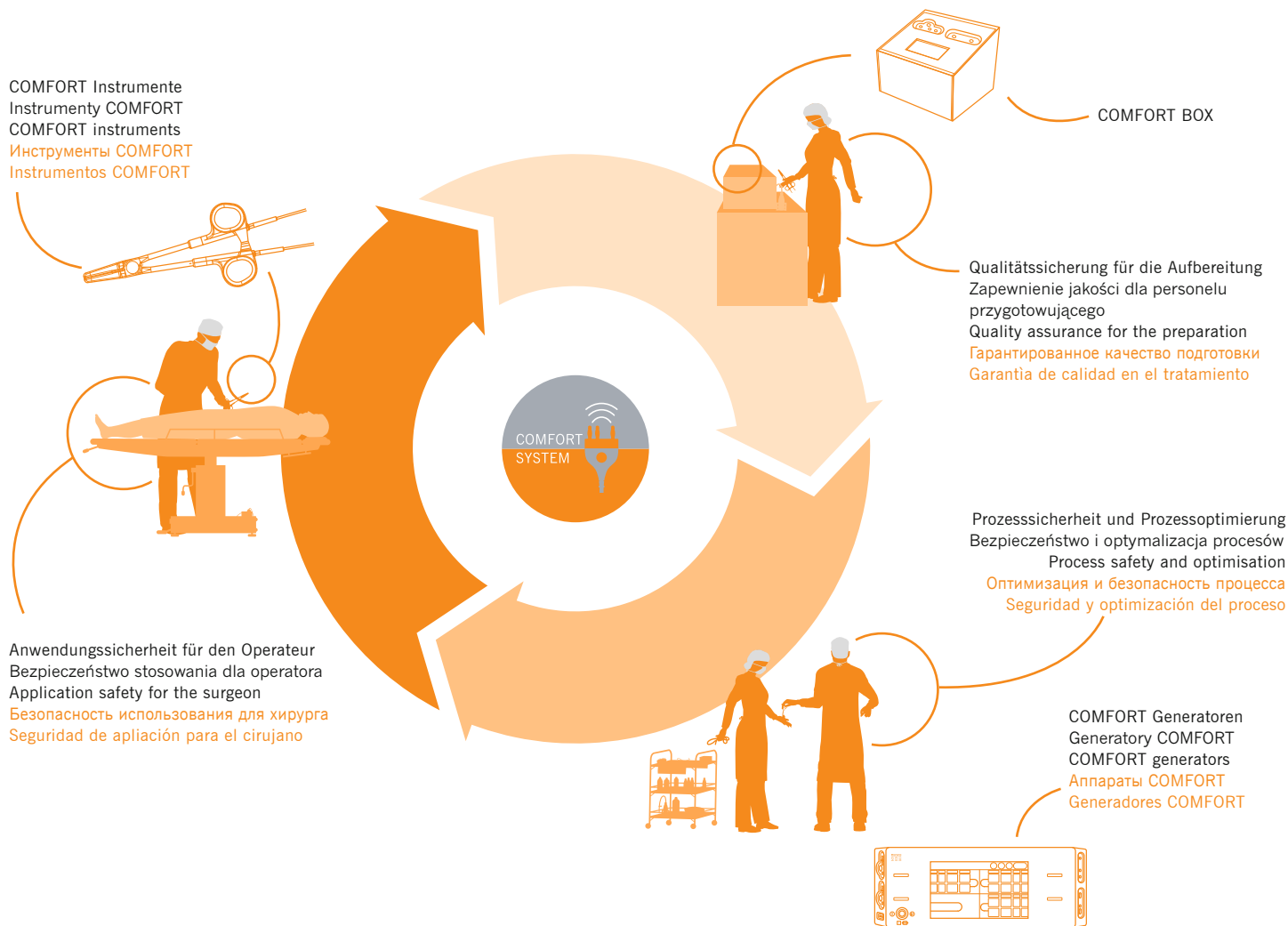

Nutzen Sie die COMFORT BOX zur Überprüfung der Aufbereitungszyklen intelligenter Instrumente
Korzystaj z COMFORT BOX w celu weryfikacji ilości cykli sterylizacji inteligentnych instrumentów
Use the COMFORT BOX for checking the preparation cycles of intelligent instruments.

Используйте COMFORT BOX для проверки циклов подготовки интеллектуальных инструментов
Utilice la COMFORT BOX para verificar los ciclos de preparación de instrumentos inteligentes

	1 x COMFORT BOX 5 x REF 215-145 (4 mm) 5 x REF 101-140	050-240
	1 x COMFORT BOX 5 x REF 218-145 (2.4 mm) 5 x REF 101-140	050-241
	COMFORT BOX	050-242

BIZZER®



100-103

LIGATION – ERGO 310D

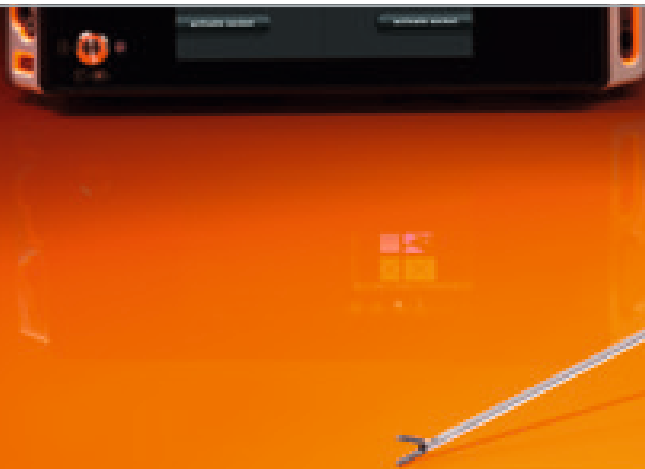

110-113

EASY



136-143

1 Handgriffe und Elektroden
 Uchwyty i elektrody
 Handles and electrodes
 Держатели электродов и электроды
 Lárices y electrodos

<p>1.1 Elektrodenhandgriffe 1.1.1 Elektrodenhandgriffe 1.1.2 Einmal-Handgriffe 1.1.3 Adapter monopolar 1.2 Elektroden 1.2.1 Elektroden 1.2.2 Elektrodenverlängerungen 1.2.3 Elektrodenbehälter 1.2.4 Elektroden mit isoliertem Schaft 1.3 Einmal-Elektroden 1.3.1 NON-Stick Einmal-Elektroden 1.3.2 Einmal-Elektroden 1.3.3 Zubehör 1.4 Arthroskopie-Elektroden</p>	<p>1.1 Uchwyty elektrod 1.1.1 Uchwyty elektrod 1.1.2 Uchwyty jednorazowego użytku 1.1.3 Adaptery monopolarne 1.2 Elektrody 1.2.1 Elektrody 1.2.2 Przedłużki elektrod 1.2.3 Pojemnik na elektrody 1.2.4 Elektrody z izolowanym trzonkiem 1.3 Elektrody jednorazowego użytku 1.3.1 Elektrody jednorazowe z powłoką nieprzywierającą NON-Stick 1.3.2 Elektrody jednorazowego użytku 1.3.3 Akcesoria 1.4 Elektrody artroskopowe</p>	<p>1.1 Electrode handles 1.1.1 Electrode handles 1.1.2 Disposable pencils 1.1.3 Adaptors monopolar 1.2 Electrodes 1.2.1 Electrodes 1.2.2 Electrode extensions 1.2.3 Electrode container 1.2.4 Electrodes with insulated shaft 1.3 Disposable electrodes 1.3.1 NON-Stick Disposable electrodes 1.3.2 Disposable electrodes 1.3.3 Accessories 1.4 Arthroscopic electrodes</p>
<p>1.1 Держатели электродов 1.1.1 Держатели электродов 1.1.2 Одноразовые держатели электродов 1.1.3 Монополярные адаптеры 1.2 Электроды 1.2.1 Электроды 1.2.2 Удлинитель электродов 1.2.3 Контейнеры для электродов 1.2.4 Электроды с изолированным стержнем 1.3 Одноразовые электроды 1.3.1 Одноразовые электроды NON-Stick 1.3.2 Одноразовые электроды 1.3.3 Принадлежности 1.4 Артроскопические электроды</p>	<p>1.1 Mangos porta electrodos 1.1.1 Mangos porta electrodos 1.1.2 Mangos porta electrodos desechables 1.1.3 Adaptadores monopolares 1.2 Electrodo 1.2.1 Electrodo 1.2.2 Alargamiento para electrodos 1.2.3 Recipiente para electrodos 1.2.4 Electrodo con asta aislada 1.3 Electrodo desechable 1.3.1 NON-Stick Electrodo desechable 1.3.2 Electrodo desechable 1.3.3 Accesorios 1.4 Electrodo de artroscopia</p>	

<p>Alle wiederverwendbaren Instrumente werden im unsterilen Zustand angeliefert und können bei 134 °C / 20 min sterilisiert werden. Alle Einmalprodukte sind nicht für den mehrmaligen Gebrauch vorgesehen. Für die allgemeine Wischdesinfektion können handelsübliche Mittel verwendet werden. Für unsachgemäße Reinigung, Sterilisation und Anwendung kann seitens BOWA keine Haftung übernommen werden. Die Produkte tragen das CE Zeichen nach Richtlinie 93 / 42 / EWG</p>	<p>Wszystkie instrumenty wielokrotnego użytku dostarczane są w niesterylnej postaci i mogą być poddawane sterylizacji w temperaturze 134 °C przez 20 min. Wszystkie instrumenty jednokrotnego użytku nie są przeznaczone do powtórznego wykorzystania. Do czyszczenia i dezynfekcji można używać preparatów ogólnie dostępnych na rynku. BOWA nie bierze odpowiedzialności za niewłaściwe czyszczenie, sterylizację i użycie. Produkty są certyfikowane według 93 / 42 / EEC</p>	<p>All reusable instruments are supplied in an unsterile state and can be sterilised at 134 °C for 20 min. All single-use products are not intended for multiple usage. Commercially available agents can be used for general wiping and disinfection. BOWA can accept no liability for improper cleaning, sterilisation and use. The products are certified according to 93 / 42 / EEC</p>
---	--	---



Все инструменты многократного использования поставляются в нестерильном виде и должны быть простерилизованы при температуре не выше 134 °C в течение 20 минут.

Вся одноразовая продукция не предназначена для многократного использования.

Для протирания и дезинфекции можно использовать имеющиеся препараты.

BOWA не несет ответственности за неправильную очистку, стерилизацию и использование.

Продукция сертифицирована согласно 93 / 42 / EEC

Todos los instrumentos reutilizables se suministran en estado no estéril y deben ser esterilizados a 134 °C / 20 min.

Todos los productos desechables no son previstos para reutilización.

Para la desinfección superficial general pueden utilizarse productos comerciales corrientes.

BOWA no asume ningún tipo de responsabilidad por la limpieza, la esterilización y la utilización indebida.

Los productos están certificados según la norma 93 / 42 / CEE

1

1.1 Elektrodenhandgriffe
Uchwyty elektrod
Electrode handles
Держатели электродов
Mangos porta electrodos

Für SHE SHA Rauchgasabsaugung
Do systemu odsysania dymu SHE SHA
For SHE SHA Smoke Evacuation System
Для SHE SHA системы эвакуации дыма
Para SHE SHA Aspirador de humos quirúrgicos

! Spannungssicherheit bis 6000 Vp
Ochrona przed napięciem do 6000 Vp
Voltage safety up to 6000 Vp
Безопасность напряжения до 6000 Вп
Seguridad de tensión hasta 6000 Vp

2.4 / 4 mm

Sichere Identifikation und Nachverfolgung
Bezpieczna identyfikacja
Safe identification and tracking
Надежная идентификация и отслеживание
Identificación segura y rastreo

Blinde Orientierung dank Mittelsteg
Intuicyjna orientacja dzięki wypustce
Intuitive orientation due to the raised centre
Рельеф в центре для ориентации «вслепую»
Orientación a ciegas por el puente central

6-Kant-Codierung
6-kątne zabezpieczenie przed obrotem
Hexagon coding
Шестигранное кодирование
Codificación hexagonal



Knickschutz
 Ośłona końcówki kabla
 Bend protection
 Защита от перегиба
 Protección contra doblezes

Einwandfreie Hygiene
 Higiena bez zarzutów
 Perfect hygiene
 Идеальная гигиена
 Higiene impecable

Kabel mit orangefarbenem
 Sicherheitsstreifen
 Kabel z pomarańczowym paskiem
 bezpieczeństwa
 Cable with orange safety stripe
 Кабель с оранжевой полосой безопасности
 Cable con raya de seguridad en naranja

Extreme Langlebigkeit
 Ekstremalna wytrzymałość
 Highly durable
 Высокая прочность
 Alta durabilidad

! Hochwertige Haptik
 Wyjątkowy kontakt
 High quality haptics
 Высококачественный контакт
 Háptica de alta calidad



Empfohlene Modi bei BOWA ARC 400
 Tryby rekomendowane dla BOWA ARC 400
 Recommended modes for the BOWA ARC 400
 Рекомендованные режимы для BOWA ARC 400
 Modos recomendados con BOWA ARC 400



Spray



CUT



COAG

1.1.1 Elektrodenhandgriffe
 Uchwyty elektrod
 Electrode handles
 Держатели электродов
 Mangos porta electrodos



6000V_p/Bn



gold product
design award



reddot
winner



good design
award



2.4 mm

4 mm



BOWA
Erbe International
Martin International
Valleylab
Conmed

327-045
(4.5 m)

322-045
(4.5 m)

COMFORT



-

-



BOWA
Erbe International
Martin International
Valleylab
Conmed

-

-



Erbe VIO / ICC / ACC

-

110-045
(4.5 m)



Erbe T-Serie

-

112-045
(4.5 m)



Martin

-

227-045
(4.5 m)

ErgoPEN		JackKNIFE®			
					
2.4 mm	4 mm	2.4 mm	4 mm	2.4 mm	4 mm
218-045 (4.5 m)	215-045 (4.5 m)	220-045 (4.5 m)	220-145 (4.5 m)	-	-
218-145 (4.5 m)	215-145 (4.5 m)	-	-	-	-
-	-	-	-	335-030 (4.5 m)	330-030 (4.5 m)
105-045 (4.5 m)	104-045 (4.5 m)	120-045 (4.5 m)	120-145 (4.5 m)	-	-
-	-	-	-	-	100-016 (4.5 m)
-	214-045 (4.5 m)	-	220-245 (4.5 m)	219-030 (4.5 m)	210-030 (4.5 m)

1.1.2 Einmal-Handgriffe
 Uchwyty jednorazowego użytku
 Disposable pencils
 Одноразовые держатели электродов
 Mangos porta electrodos desechables







<div style="border: 1px solid orange; padding: 2px; display: inline-block;">6000V_p/Bn</div>				
Elektrodenhandgriff mit Wippschalter, 3 m Kabel und Standard-Messerelektrode 50 Stk. / Karton Steril verpackt	Uchwyt elektrod z przełącznikiem kołyskowym, kablem 3 m i standardową elektrodą nożową 50 szt. / opakowanie Pakowany sterylnie	Electrode handle with "rocker switch", 3 m cable and standard blade electrode 50 pcs. / carton Sterile packing	Одноразовый держатель электродов с электродом-ножом, активация перекидным переключателем, кабель 3 м, в стерильной упаковке / 50 шт.	Mango porta electrodos con pulsador tipo báscula, cable 3 m y electrodo cuchillo estándar 50 uds. / caja Embalaje estéril
801-030 (3 m)		BOWA Erbe International Martin International Valleylab Conmed		

<div style="border: 1px solid orange; padding: 2px; display: inline-block;">6000V_p/Bn</div>				
Elektrodenhandgriff mit 2 Tasten, 3 m Kabel und Standard-Messerelektrode 50 Stk. / Karton Steril verpackt	Uchwyt elektrod z dwoma przyciskami, kablem 3 m i standardową elektrodą nożową 50 szt. / opakowanie Pakowany sterylnie	Electrode handle with 2 "click buttons", 3 m cable and standard blade electrode 50 pcs. / carton Sterile packing	Одноразовый держатель электродов с электродом-ножом, 2-кнопочная активация, кабель 3 м, в стерильной упаковке / 50 шт.	Mango porta electrodos con dos pulsadores digitales, cable 3 m y electrodo cuchillo estándar 50 uds. / caja Embalaje estéril
802-030 (3 m)		BOWA Erbe International Martin International Valleylab Conmed		

<div style="border: 1px solid orange; padding: 2px; display: inline-block;">5000V_p/Bn</div>				
Elektrodenhandgriff mit 2 Tasten, 5 m Kabel und Standard-Messerelektrode, Ø 2,4 mm 50 Stk. / Karton Steril verpackt	Uchwyt elektrod z dwoma przyciskami, kablem 5 m i standardową elektrodą nożową Ø 2,4 mm 50 szt. / opakowanie Pakowany sterylnie	Electrode handle with 2 "click buttons", 5 m cable and standard blade electrode, Ø 2,4 mm 50 pcs. / carton Sterile packing	Одноразовый держатель электродов с электродом-ножом, 2-кнопочная активация, кабель 5 м, Ø 2,4 мм в стерильной упаковке / 50 шт.	Mango porta electrodos con dos pulsadores digitales, cable 5 m y electrodo cuchillo estándar, Ø 2,4 mm 50 uds. / caja Embalaje estéril
802-035 (5 m)		BOWA / Valleylab 3-Pin		



 <p>22 mm</p> <p>6000V_p/Bп</p> <p> STERILE</p>	<p>SHE SHA Handgriff, l�ngenverstellbar, 2 Tasten, Messer, 3 m, Einweg, steril (10 Stk.) inkl. Holster Uchwyt SHE SHA, 2 przyciski, n�z, 3 m, jednorazowego u�ytku, sterylny (10 szt.) zawiera futera� SHE SHA handle, adjustable length, 2 buttons, knife electrode, 3 m, single-use, sterile (10 pcs.) incl. holster SHE SHA одноразовый держатель электродов с электродом-ножом, регулируемый, 2-кнопочная активация, кабель 3 м, в стерильной упаковке / 10 шт. в т.ч. чехол L�piz SHE SHA, ajustable en longitud, 2 botones, cuchilla, 3 m, desechable, esterilizado (10 uds.) incl. funda</p>	<p>802-033 (3 m)</p>	<p>BOWA Erbe International Martin International Valleylab Conmed</p>
 <p>22 mm</p> <p>6000V_p/Bп</p> <p> STERILE</p>	<p>SHE SHA Handgriff, 2 Tasten, Messer, 3 m, Einweg, steril (10 Stk.) inkl. Holster Uchwyt SHE SHA, 2 przyciski, n�z, 3 m, jednorazowego u�ytku, sterylny (10 szt.) zawiera futera� SHE SHA handle, 2 buttons, knife electrode, 3 m, single-use, sterile (10 pcs.) incl. holster SHE SHA одноразовый держатель электродов с электродом-ножом, 2-кнопочная активация, кабель 3 м, в стерильной упаковке / 10 шт. в т.ч. чехол L�piz SHE SHA, 2 botones, cuchilla, 3 m, desechable, esterilizado (10 uds.) incl. funda</p>	<p>802-032 (3 m)</p>	<p>BOWA Erbe International Martin International Valleylab Conmed</p>

1.2.1 Elektroden
 Elektrody
 Electrodes
 Электроды
 Electrodos

134°C
 Autoclave
 273°F

6000V_p/Вп

4 / 2.4 mm

6-Kant-Codierung
 6-kałne zabezpieczenie
 przed obrotem
 Hexagon coding
 Шестигранная кодировка
 Codificación hexagonal

Messer, Kugel, Nadel, Drahtschlinge
 Nóż, kulka, igła, pętla
 Blade, ball, needle, wire loop
 Нож, шарик, игла, проволочная петля
 Cuchillo, bola, aguja, asa de alambre

Hitzebeständige Sicherheits-Isolation
 Izolacja odporna na ciepło
 Heat-resistant safety insulation
 Высокотемпературная безопасная изоляция
 Aislamiento de seguridad, resistente al calor

Scharfe Wolfram Mikro-Elektrode
 Ostra mikroelektroda wolframowa
 Sharp tungsten micro electrode
 Острый вольфрамовый микроэлектрод
 Microelectrodo agudo de tungsteno



Minimale Wärmeausbreitung
 Minimalne oddziaływanie termiczne
 Minimal thermal spread
 Минимальное распространение тепла
 Propagación térmica mínima

Empfohlene Modi bei BOWA ARC 400
 Tryby rekomendowane dla BOWA ARC 400
 Recommended modes for the BOWA ARC 400
 Рекомендованные режимы для BOWA ARC 400
 Modos recomendados con BOWA ARC 400

-  Spray
-  CUT
-  COAG

Verschiedene Ausführungen
 Różne modele
 Various designs
 Различное исполнение
 Varios tipos







6000V _p /Вп				
		500-007	530-207	Messer / 5 Stk. Nóż / 5 szt. Blade / 5 pcs. Нож / 5 штук Cuchillo / 5 uds.
1:1				
		500-127	530-127	Messer, fein / 5 Stk. Nóż, cienki / 5 szt. Blade, thin / 5 pcs. Тонкий нож / 5 штук Cuchillo, fino / 5 uds.
1:1				
	◇	500-009	530-009	Messer rautenförmig / 5 Stk. Nóż, rombowy / 5 szt. Knife, rhombic / 5 pcs. Ромбовидный нож / 5 штук Cuchillo, rómbico / 5 uds.
1:1				
	◇	500-008	530-008	Messer, rautenförmig, abgewinkelt / 5 Stk. Nóż, rombowy, zagięty / 5 szt. Knife, rhombic, angled / 5 pcs. Ромбовидный изогнутый нож / 5 штук Cuchillo, rómbico, acodado / 5 uds.
1:1				
	●	500-126	530-126	Spatel / 5 Stk. Szpatułka / 5 szt. Lancet / 5 pcs. Шпатель / 5 штук Espátula / 5 uds.
1:1				
	●	500-125	530-125	Spatel, abgewinkelt / 5 Stk. Szpatułka, zagięta / 5 szt. Lancet, angled / 5 pcs. Шпатель изогнутый / 5 штук Espátula, acodada / 5 uds.
1:1				





1.2.1 Elektroden
 Elektrody
 Electrodes
 Электроды
 Electrodos

134°C
 Autoclave
 273°F



6000V _p /Вп	 Ø 4 mm	 BOWA Ø 2.4 mm reusable	
 1:1	500-011	530-211	Nadel / 5 Stk. Igiła / 5 szt. Needle / 5 pcs. Игла / 5 штук Aguja / 5 uds.
 1:1	500-124	530-124	Nadel, abgewinkelt / 5 Stk. Igiła, zagięta / 5 szt. Needle, angled / 5 pcs. Игла изогнутая / 5 штук Aguja, acodada / 5 uds.



800V _p /Вп	 Ø 4 mm	 BOWA Ø 2.4 mm reusable	
 1:1	500-112	530-012	Isolierte Mikro-Nadelelektrode, Wolframdraht / 1 Stk. Izolowana mikroelektroda igłowa, wolframowa / 1 szt. Insulated micro needle electrode, tungsten wire / 1 pcs. Изолированная микроигла, вольфрамовая / 1 штука Micro-electrodo de aguja, alambre de tungsteno / 1 uds.
 1:1	500-113	530-013	Wie oben / 1 Stk. Jak wyżej / 1 szt. See above / 1 pcs. Изогнутая / 1 штука Véase arriba / 1 uds.









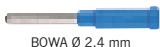

6000V _p /Вп				
 1:1		500-019	-	Kugel / 5 Stk. Kulka / 5 szt. Ball / 5 pcs. Шарик / 5 штук Bola / 5 uds.
 1:1		500-129	-	Kugel, abgewinkelt / 5 Stk. Kulka, zagięta / 5 szt. Ball, angled / 5 pcs. Шарик изогнутый / 5 штук Bola, acodada / 5 uds.
 1:1		500-020	530-020	Kugel / 5 Stk. Kulka / 5 szt. Ball / 5 pcs. Шарик / 5 штук Bola / 5 uds.
 1:1		500-130	530-130	Kugel, abgewinkelt / 5 Stk. Kulka, zagięta / 5 szt. Ball, angled / 5 pcs. Шарик изогнутый / 5 штук Bola, acodada / 5 uds.
 1:1		500-021	530-021	Kugel / 5 Stk. Kulka / 5 szt. Ball / 5 pcs. Шарик / 5 штук Bola / 5 uds.
 1:1		500-131	-	Kugel, abgewinkelt / 5 Stk. Kulka, zagięta / 5 szt. Ball, angled / 5 pcs. Шарик изогнутый / 5 штук Bola, acodada / 5 uds.
 1:1		500-022	530-022	Kugel / 5 Stk. Kulka / 5 szt. Ball / 5 pcs. Шарик / 5 штук Bola / 5 uds.

1.2.1 Elektroden
 Elektrody
 Electrodes
 Электроды
 Electrodos

134°C
 Autoclave
 273°F



6000V _p /Вп		 Ø 4 mm	 BOWA Ø 2.4 mm reusable	
 Ø 5 mm	500-014	530-014	Drahtschlinge / 5 Stk. Pętla druciana / 5 szt. Wire loop / 5 pcs. Петля проволочная / 5 штук Asa de alambre / 5 uds.	
1:1				
 Ø 10 mm	500-015	530-015	Drahtschlinge / 5 Stk. Pętla druciana / 5 szt. Wire loop / 5 pcs. Петля проволочная / 5 штук Asa de alambre / 5 uds.	
1:1				
 Ø 14 mm	500-016	530-016	Drahtschlinge / 5 Stk. Pętla druciana / 5 szt. Wire loop / 5 pcs. Петля проволочная / 5 штук Asa de alambre / 5 uds.	
1:1				
 Ø 10 mm	500-017	530-017	Bandschlinge / 5 Stk. Pętla taśmowa płaska / 5 szt. Ribbon loop / 5 pcs. Петля ленточная / 5 штук Asa de cinta / 5 uds.	
1:1				
 Ø 17 mm	500-018	-	Bandschlinge / 5 Stk. Pętla taśmowa płaska / 5 szt. Ribbon loop / 5 pcs. Петля ленточная / 5 штук Asa de cinta / 5 uds.	
1:1				
 8 mm	500-023	-	Flächenelektrode, 8 x 10 mm / 1 Stk. Elektroda płaska, 8 x 10 mm / 1 szt. Plate electrode, 8 x 10 mm / 1 pcs. Электрод площадка, 8 x 10 мм / 1 штука Electrodo de placa, 8 x 10 mm / 1 uds.	
1:1				
 10 mm	500-024	-	Flächenelektrode, 10 x 15 mm / 1 Stk. Elektroda płaska, 10 x 15 mm / 1 szt. Plate electrode, 10 x 15 mm / 1 pcs. Электрод площадка, 10 x 15 мм / 1 штука Electrodo de placa, 10 x 15 mm / 1 uds.	
1:1				

1.2.2 Elektrodenverlängerungen
 Przedłużki elektrod
 Electrode extensions
 Удлинитель электродов
 Alargamiento para electrodos

134°C
 Autoclave
 273°F

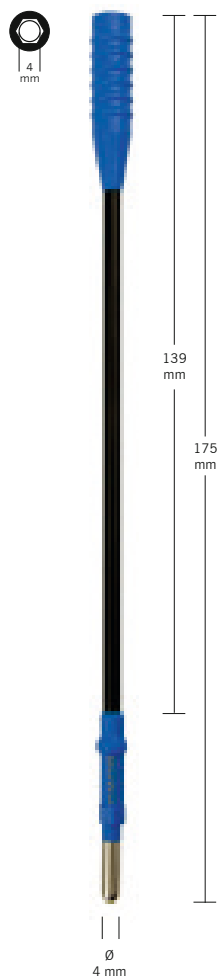

500-150

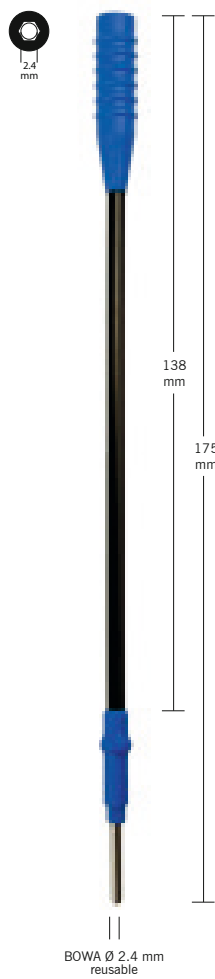

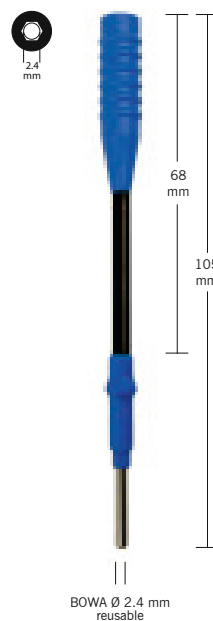

530-150



530-070

1.2.3 Elektrodenbehälter
 Pojemnik na elektrody
 Electrode container
 Контейнер с электродами
 Recipiente para electrodos





<p>* 1 Stk. 1 szt. 1 pc. 1 шт. 1 pz.</p>  <p>Ø 4 mm</p>	<p>500-000</p>	<table border="1"> <tbody> <tr><td>500-007*</td></tr> <tr><td>500-009*</td></tr> <tr><td>500-008*</td></tr> <tr><td>500-126*</td></tr> <tr><td>500-011*</td></tr> <tr><td>500-022*</td></tr> <tr><td>500-021*</td></tr> <tr><td>500-015*</td></tr> <tr><td>500-014*</td></tr> <tr><td>500-018*</td></tr> <tr><td>500-017*</td></tr> <tr><td>500-023*</td></tr> </tbody> </table> <p>Elektrodenbehälter komplett mit Einsatz, Deckel und 12 Standardelektroden, Schaft 4 mm Ø Pojemnik na elektrody z zamknięciem, podstawką i zestawem 12 standardowych elektrod, trzonek Ø 4 mm Electrode container with lid, rack and 12 standard electrodes, shaft 4 mm Ø Контейнер с крышкой, подставкой и 12 стандартными электродами, коннектор 4 мм Ø Recipiente completo con soporte, tapa y 12 electrodos estándar, asta 4 mm Ø</p>	500-007*	500-009*	500-008*	500-126*	500-011*	500-022*	500-021*	500-015*	500-014*	500-018*	500-017*	500-023*
500-007*														
500-009*														
500-008*														
500-126*														
500-011*														
500-022*														
500-021*														
500-015*														
500-014*														
500-018*														
500-017*														
500-023*														
<p>* 1 Stk. 1 szt. 1 pc. 1 шт. 1 pz.</p>  <p>Ø 2.4 mm</p>	<p>530-000</p>	<table border="1"> <tbody> <tr><td>530-207*</td></tr> <tr><td>530-009*</td></tr> <tr><td>530-008*</td></tr> <tr><td>530-126*</td></tr> <tr><td>530-125*</td></tr> <tr><td>530-211*</td></tr> <tr><td>530-124*</td></tr> <tr><td>530-022*</td></tr> <tr><td>530-021*</td></tr> <tr><td>530-020*</td></tr> <tr><td>530-015*</td></tr> <tr><td>530-017*</td></tr> </tbody> </table> <p>Elektrodenbehälter komplett mit Einsatz, Deckel und 12 Standardelektroden, Schaft 2.4 mm Ø Pojemnik na elektrody z zamknięciem, podstawką i zestawem 12 standardowych elektrod, trzonek Ø 2.4 mm Electrode container with lid, rack and 12 standard electrodes, shaft 2.4 mm Ø Контейнер с крышкой, подставкой и 12 стандартными электродами, коннектор 2.4 мм Ø Recipiente completo con soporte, tapa y 12 electrodos estándar, asta 2.4 mm Ø</p>	530-207*	530-009*	530-008*	530-126*	530-125*	530-211*	530-124*	530-022*	530-021*	530-020*	530-015*	530-017*
530-207*														
530-009*														
530-008*														
530-126*														
530-125*														
530-211*														
530-124*														
530-022*														
530-021*														
530-020*														
530-015*														
530-017*														

1.2.4 Elektroden mit isoliertem Schaft
 Elektrody z izolowanym trzonkiem
 Electrodes with insulated shaft
 Электроды с изолированным стержнем
 Electrodoos con asta aislada

134°C
 Autoclave
 273°F



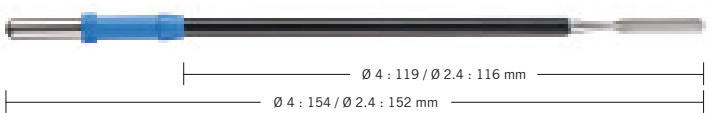
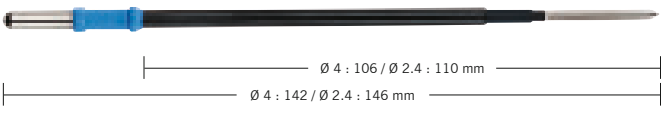
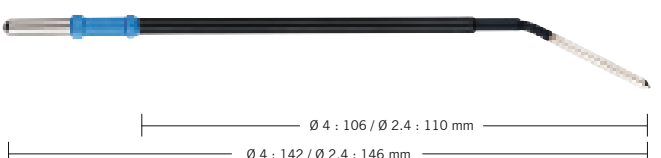
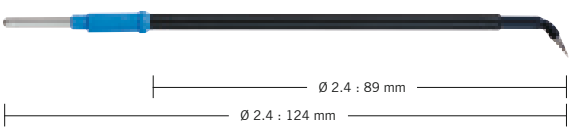
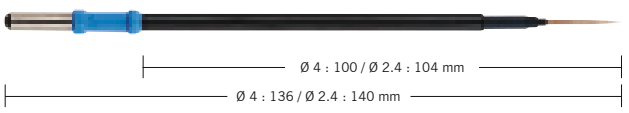
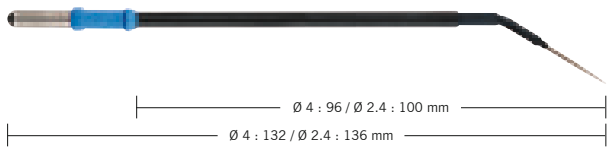









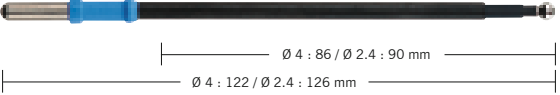

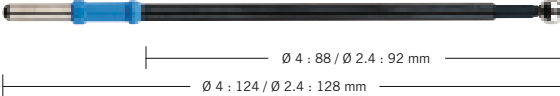
			
 <p>Ø 4 : 119 / Ø 2.4 : 116 mm Ø 4 : 154 / Ø 2.4 : 152 mm</p>	520-028	530-028	Messer Nóż Knife Нож Cuchillo
 <p>Ø 4 : 106 / Ø 2.4 : 110 mm Ø 4 : 142 / Ø 2.4 : 146 mm</p>	520-124	530-224	Messer, rautenförmig Nóż, rombowy Knife, rhombic Нож ромбовидный Cuchillo, rómbico
 <p>Ø 4 : 106 / Ø 2.4 : 110 mm Ø 4 : 142 / Ø 2.4 : 146 mm</p>	520-123	530-123	Messer, rautenförmig Nóż, rombowy Knife, rhombic Нож ромбовидный изогнутый Cuchillo, rómbico
 <p>Ø 2.4 : 89 mm Ø 2.4 : 124 mm</p>	-	530-225	Für HNO Do otolaryngologii For otolaryngology Для ЛОР Para la otorrinolaringología
 <p>Ø 4 : 100 / Ø 2.4 : 104 mm Ø 4 : 136 / Ø 2.4 : 140 mm</p>	520-027	530-027	Nadel Igła Needle Игла Aguja
 <p>Ø 4 : 96 / Ø 2.4 : 100 mm Ø 4 : 132 / Ø 2.4 : 136 mm</p>	520-122	530-122	Nadel, abgewinkelt Igła, zagięta Needle, angled Изогнутая игла Aguja, acodada

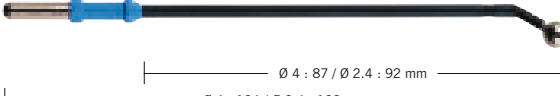

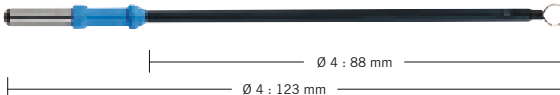

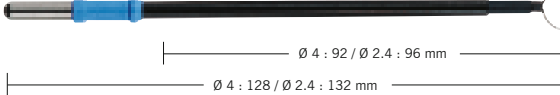
1.2.4 Elektroden mit isoliertem Schaft
 Elektrody z izolowanym trzonkiem
 Electrodes with insulated shaft
 Электроды с изолированным стержнем
 Electrodoos con asta aislada

134°C
 Autoclave
 273°F



	 Ø 4 mm	 BOWA Ø 2.4 mm reusable	
 	520-029	530-029	Kugel, Ø 4 mm Kulka, Ø 4 mm Ball, Ø 4 mm Шарик Ø 4 мм Bola, Ø 4 mm
 	520-030	530-030	Kugel, Ø 6 mm Kulka, Ø 6 mm Ball, Ø 6 mm Шарик Ø 6 мм Bola, Ø 6 mm
 	520-035	530-035	Kugel, abgewinkelt, Ø 6 mm Kulka, zagięta, Ø 6 mm Ball, angled, Ø 6 mm Шарик, изогнутый Ø 6 мм Bola, acodada, Ø 6 mm
 	520-031	-	Drahtschlinge, 0.35 mm Pętla druciana, 0.35 mm Wire loop, 0.35 mm Петля проволочная, 0.35 мм Asa de alambre, 0.35 mm
 	520-032	530-032	Drahtschlinge, 0.35 mm Pętla druciana, 0.35 mm Wire loop, 0.35 mm Петля проволочная, 0.35 мм Asa de alambre, 0.35 mm

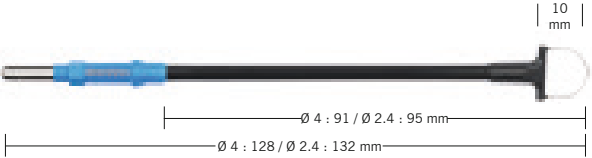
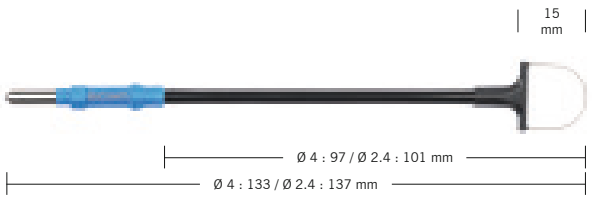
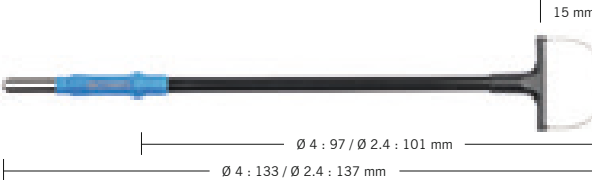
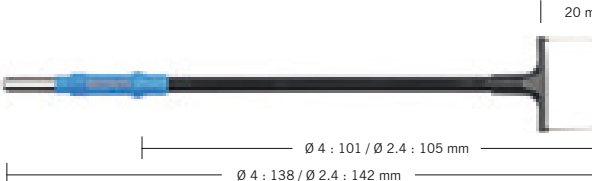

<div style="border: 1px solid orange; padding: 2px; display: inline-block;">3200 V_p/B_п</div>	 Ø 4 mm	 BOWA Ø 2.4 mm reusable	
	520-134	530-134	
	520-135	530-135	
	520-133	530-133	Schlinge, 0.4 mm Петля, 0.4 mm Loop, 0.4 mm Петля 0.4 мм Аса, 0.4 мм
	520-132	530-132	
	520-136	530-136	

1.3.1 NON-Stick Einmal-Elektroden

Elektrody jednorazowe z powłoką nieprzywierającą NON-Stick

NON-Stick Disposable electrodes

Одноразовые электроды NON-Stick

NON-Stick Electrodes desechables



Saubere Elektroden – Sauberer Schnitt – Zeitsparend
 Czyste elektrody – Czyste cięcie – Oszczędność czasu
 Clean electrodes – Clean cut – Time-saving
 Чистые электроды – Чистый разрез – Экономия времени
 Electrodo limpio – Corte limpio – Ahorro de tiempo

6000V_p/Вп

Biegsam und belastbar
 Elastyczne i sprężyste
 Flexible and resilient
 Гибкие и надежные
 Flexible y resistente

Schneiden oder Dissektion
 Cięcie lub koagulacja
 Cutting or dissection
 Разрез или диссекция
 Corte o disección

Einfache Reinigung
 Łatwe czyszczenie
 Easy to clean
 Легко очищать
 Fácil de limpiar

Gewebeunabhängig
 Niezależne od typu tkanki
 Independent of tissue
 Независим от вида ткани
 Independiente del tejido

Antihftbeschichtung
 Powłoka nieprzywierająca
 Non-stick coating
 Антипригарное покрытие
 Revestimiento antiadherente

Verschiedene Ausführungen
 Różne modele
 Various designs
 Различные модели
 Varios tipos

2.4 mm

Empfohlene Modi bei BOWA ARC 400
 Tryby rekomendowane dla BOWA ARC 400
 Recommended modes for the BOWA ARC 400
 Рекомендованные режимы для BOWA ARC 400
 Modos recomendados con BOWA ARC 400



Spray







CUT

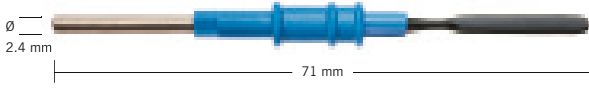
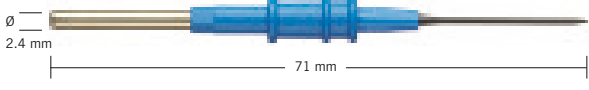
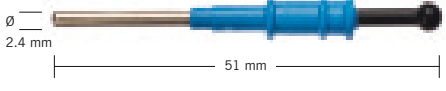

COAG

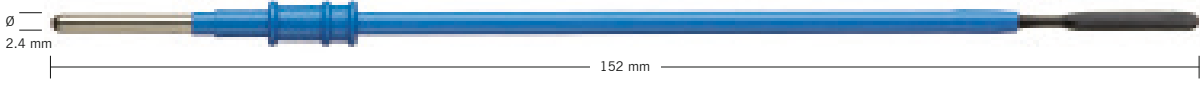
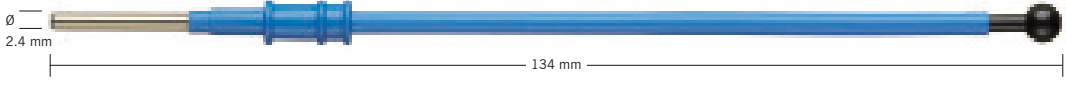

 <p>1:1</p>	
800-001	
<p>NON-Stick Messerelektrode, steril verpackt / 10 Stk. Elektroda nożowa NON-Stick, pakowana sterylnie / 10 szt. NON-Stick Blade electrode, sterile packing / 10 pcs. Электрод-нож, NON-Stick, стерильная упаковка / 10 штук NON-Stick Electrodo cuchillo, embalaje estéril / 10 uds.</p>	
 <p>1:1</p>	
800-002	
<p>NON-Stick Nadelelektrode, steril verpackt / 10 Stk. Elektroda igłowa NON-Stick, pakowana sterylnie / 10 szt. NON-Stick Needle electrode, sterile packing / 10 pcs. Электрод-игла, NON-Stick, стерильная упаковка / 10 штук NON-Stick Electrodo aguja, embalaje estéril / 10 uds.</p>	
 <p>1:1</p>	 \varnothing 4 mm
800-003	
<p>NON-Stick Kugelelektrode, \varnothing 4 mm, steril verpackt / 10 Stk. Elektroda kulkowa NON-Stick, \varnothing 4 mm, pakowana sterylnie / 10 szt. NON-Stick Ball electrode, \varnothing 4 mm, sterile packing / 10 pcs. Электрод-шарик \varnothing 4 мм, NON-Stick, стерильная упаковка / 10 штук NON-Stick Electrodo bola, \varnothing 4 mm, embalaje estéril / 10 uds.</p>	
 <p>1:1</p>	
800-004	
<p>NON-Stick Messerelektrode, lang, steril verpackt / 10 Stk. Wydłużona elektroda nożowa NON-Stick, pakowana sterylnie / 10 szt. NON-Stick Extended blade electrode, sterile packing / 10 pcs. Электрод-нож длинный, NON-Stick, стерильная упаковка / 10 штук NON-Stick Electrodo cuchillo, largo, embalaje estéril / 10 uds.</p>	
 <p>1:1</p>	 \varnothing 5 mm
800-005	
<p>NON-Stick Kugelelektrode, lang, \varnothing 5 mm, steril verpackt / 10 Stk. Wydłużona elektroda kulkowa NON-Stick, \varnothing 5 mm, pakowana sterylnie / 10 szt. NON-Stick Extended ball electrode, \varnothing 5 mm, sterile packing / 10 pcs. Электрод-шарик \varnothing 5 мм, длинный, NON-Stick, длинный, стерильная упаковка / 10 штук NON-Stick Electrodo bola, largo, \varnothing 5 mm, embalaje estéril / 10 uds.</p>	

1.3.2 Einmal-Elektroden
 Elektrody jednorazowego użytku
 Disposable electrodes
 Одноразовые электроды
 Electrodo desechables



<p>1:1</p>	
800-007	
<p>Messerelektrode, Schaft 2,4 mm, Einweg, steril (5 Stk.) Elektroda nożowa, trzonek 2.4 mm, jednorazowa, sterylna (5 szt.) Knife electrode, shaft 2.4 mm, single-use, sterile (5 pcs.) Электрод-нож, коннектор 2,4 мм, одноразовый, стерильный, упаковка 5 шт Electrodo cuchillo, diam. 2,4 mm, desechable, estéril (5 uds.)</p>	
<p>1:1</p>	•
800-011	
<p>Nadelelektrode, Schaft 2,4 mm, Einweg, steril (5 Stk.) Elektroda igłowa, trzonek 2.4 mm, jednorazowa, sterylna (5 szt.) Needle electrode, shaft 2.4 mm, single-use, sterile (5 pcs.) Электрод-игла, коннектор 2,4 мм, одноразовый, стерильный, упаковка 5 шт Electrodo tipo aguja, diam. 2,4 mm, desechable, estéril (5 uds.)</p>	
<p>1:1</p>	● — ∅ 3 mm
800-021	
<p>Kugelelektrode, Schaft 2,4 mm, Einweg, steril (5 Stk.) Elektroda kulkowa, trzonek 2.4 mm, jednorazowa, sterylna (5 szt.) Ball electrode, shaft 2.4 mm, single-use, sterile (5 pcs.) Электрод-шарик, коннектор 2,4 мм, одноразовый, стерильный, упаковка 5 шт Electrodo tipo bola, diam. 2,4 mm, desechable, estéril (5 uds.)</p>	
<p>1:1</p>	
800-028	
<p>Messerelektrode, 152 mm, Schaft 2,4 mm, Einweg, steril (5 Stk.) Elektroda nożowa, 152 mm, trzonek 2.4 mm, jednorazowa, sterylna (5 szt.) Knife electrode, 152 mm, shaft 2.4 mm, single-use, sterile (5 pcs.) Электрод-нож, 152 мм, коннектор 2,4 мм, одноразовый, стерильный, упаковка 5 шт Electrodo cuchillo, 152 mm, diam. 2,4 mm, desechable, estéril (5 uds.)</p>	
<p>1:1</p>	● — ∅ 5 mm
800-030	
<p>Kugelelektrode, 136 mm, Schaft 2,4 mm, Einweg, steril (10 Stk.) Electr. kulkowa, 136 mm, trzonek 2.4 mm, jednorazowa, sterylna (10 szt.) Ball electrode, 136 mm, shaft 2.4 mm, single-use, sterile (10 pcs.) Электрод-шарик, 136 мм, коннектор 2,4 мм, одноразовый, стерильный, упаковка 10 шт Electr. tipo bola, 136 mm, diam. 2,4 mm, desechable, estéril (10 uds.)</p>	
<p>Alle Elektroden mit 6-Kant-Codierung! Wszystkie elektrody posiadają 6-kątne zabezpieczenie przed obrotem! All electrodes with hexagon coding! Все электроды с шестигранной кодировкой! Todos los electrodos con codificación hexagonal!</p>	

1.3.3 Zubehör
 Akcesoria
 Accessories
 Принадлежности
 Accesorios



 <p>1:1</p>	<p>800-000</p>	<p>Tip Cleaner, steril verpackt / 50 Stk. Czyścik elektrod, pakowany sterylnie / 50 szt. Tip Cleaner, sterile packing / 50 pcs. Подушечка для очистки электродов, стерильная упаковка / 50 штук. Tip Cleaner, embalaje estéril / 50 uds.</p>
 <p>1:1</p>	<p>800-006</p>	<p>Sicherheits-Köcher, steril verpackt / 100 Stk. Futerał ochronny, pakowany sterylnie / 100 szt. Safety holster, sterile packing / 100 pcs. Чехол защитный, стерильная упаковка / 100 штук. Funda de protección, embalaje estéril / 100 uds.</p>

1.4 Arthroskopie-Elektroden
 Elektrody artroskopowe
 Arthroscopic electrodes
 Артроскопические электроды
 Electrodo de artroscopia

134°C
 Autoclave
 273°F



Sicher – Ergonomisch
 Bezpieczne – Ergonomiczne
 Ergonomic – Safe
 Эргономично – безопасно
 Ergonómico – Seguro

4250V_p/Вп

Kabel mit orangefarbenem Sicherheitsstreifen
 Kabel z pomarańczowym paskiem bezpieczeństwa
 Cable with orange safety stripe
 Кабель с оранжевой полосой безопасности
 Cable con raya de seguridad en naranja

Elektrode + Kabel = Griff
 Elektroda + kabel = uchwyt
 Electrode + cable = handle
 Электрод + кабель = ручка
 Electrodo + cable = mango

6-Kant-Codierung
 6-kątne zabezpieczenie przed obrotem
 Hexagon coding
 Шестигранная кодировка
 Codificación hexagonal

Peek-Isolation
 Izolacja z PEEK
 Peek insulation
 Изоляция PEEK
 Aislamiento en Peek

Verschiedene Ausführungen
 Różne modele
 Various designs
 Различные модели
 Varios tipos

Empfohlene Modi bei BOWA ARC 400
 Tryby rekomendowane dla BOWA ARC 400
 Recommended modes for the BOWA ARC 400
 Рекомендованные режимы для BOWA ARC 400
 Modos recomendados con BOWA ARC 400



Spray



CUT



COAG



<p>Nadel 90° abgewinkelt Igła, zagięta 90° Needle angled 90° Изогнутая игла 90° Aguja acodada 90°</p>	<p>Nadel 90° abgewinkelt Igła, zagięta 90° Needle angled 90° Изогнутая игла 90° Aguja acodada 90°</p>	<p>Messer 45° gekröpft Nóż, zagięty 45° Knife cranked 45° Изогнутый нож 45° Cuchillo acodado 45°</p>	<p>Tastelektrode 90° abgewinkelt Elektroda klawiszowa, zagięta 90° Keying electrode angled 90° Электрод пальпатор изогнутый 90° Electrodo de palpación, acodada 90°</p>
<p>1.5 mm 0.8 mm 136 mm 4 mm</p>	<p>4 mm 0.8 mm 134 mm 4 mm</p>	<p>4 mm 1.5 mm 135 mm 4 mm</p>	<p>3 mm 1.5 mm 136 mm 4 mm</p>
<p>1:1.5 510-108</p>	<p>1:1.5 510-109</p>	<p>1:1.5 510-110</p>	<p>1:1.5 510-112</p>

<p>Stecker, Geräteseite Wtyczka – strona generatora Plug, generator side Штекер со стороны аппарата Enchufe, parte generador</p>	<p>Stecker, Instrumentenseite Wtyczka – strona instrumentu Plug, instrument side Разъём со стороны инструмента Enchufe, parte instrumento</p>	<p>Passend für Gerätetyp Przystosowane do generatorów Fitting generator type Для аппаратов типа Para generadores tipo</p>	<p>REF</p>
<p>∅ 5 mm</p>	<p>∅ 4 mm</p>	<p>Erbe VIO / ICC / ACC</p>	<p>101-060 (4.5 m)</p>
<p>∅ 4 mm</p>	<p>6-Kant 6-kątna Hexagon coding Шестигранная кодировка Hexagonal</p> <p>∅ 4 mm</p>	<p>4 mm Ø Buchse Gniazdo Ø 4 mm 4 mm Ø socket 4 mm Ø разъём Casquillo 4 mm Ø</p>	<p>280-035 (4.5 m)</p>
<p>∅ 8 mm</p>		<p>BOWA Erbe International Martin International Valleylab Conmed</p>	<p>370-050 (4.5 m)</p>

- 2 Kabel, Adapter und Zubehör, Zubehörtester
 Kable, adaptery i akcesoria, zestaw testowy
 Cables, adaptors and accessories, Accessory tester
 Кабели, адаптеры и принадлежности, тестер для принадлежностей
 Cables, adaptadores y accesorios, comprobador de accesorios

2 Anschlusskabel 2.1 Anschlusskabel monopolar 2.2 Anschlusskabel bipolar 2.3 COMFORT Anschlusskabel 2.3.1 COMFORT Anschlusskabel monopolar 2.3.2 COMFORT Anschlusskabel bipolar 2.4 Adapter 2.4.1 Adapter monopolar 2.4.2 Adapter BOWA ARC 2.5 Prüfgerät	2 Kable przyłączeniowe 2.1 Kable monopolarne 2.2 Kable bipolarne 2.3 Kable COMFORT 2.3.1 Kable monopolarne COMFORT 2.3.2 Kable bipolarne COMFORT 2.4 Adaptery 2.4.1 Adaptery monopolarne 2.4.2 Adaptery BOWA ARC 2.5 Zestaw testowy	2 Connecting cables 2.1 Connecting cables monopolar 2.2 Connecting cables bipolar 2.3 COMFORT Connecting cables 2.3.1 COMFORT Connecting cables monopolar 2.3.2 COMFORT Connecting cables bipolar 2.4 Adaptors 2.4.1 Adaptors monopolar 2.4.2 Adaptors BOWA ARC 2.5 Testing device
2 Соединительные кабели 2.1 Монополярные соединительные кабели 2.2 Биполярные соединительные кабели 2.3 Соединительные кабели COMFORT 2.3.1 Монополярные соединительные кабели COMFORT 2.3.2 Биполярные соединительные кабели COMFORT 2.4 Адаптеры 2.4.1 Монополярные адаптеры 2.4.2 Адаптеры BOWA ARC 2.5 Тестирующее устройство	2 Cables de conexión 2.1 Cables de conexión monopolares 2.2 Cables de conexión bipolares 2.3 COMFORT Cables de conexión 2.3.1 COMFORT Cables de conexión monopolares 2.3.2 COMFORT Cables de conexión bipolares 2.4 Adaptadores 2.4.1 Adaptadores monopolares 2.4.2 Adaptadores BOWA ARC 2.5 Comprobador	

<p>Alle wiederverwendbaren Instrumente werden im unsterilen Zustand angeliefert und können bei 134 °C / 20 min sterilisiert werden.</p> <p>Alle Einmalprodukte sind nicht für den mehrmaligen Gebrauch vorgesehen.</p> <p>Für die allgemeine Wischdesinfektion können handelsübliche Mittel verwendet werden.</p> <p>Für unsachgemäße Reinigung, Sterilisation und Anwendung kann seitens BOWA keine Haftung übernommen werden.</p> <p>Die Produkte tragen das CE Zeichen nach Richtlinie 93 / 42 / EWG</p>	<p>Wszystkie instrumenty wielokrotnego użytku dostarczane są w niesterylnej postaci i mogą być poddawane sterylizacji w temperaturze 134 °C przez 20 min.</p> <p>Wszystkie instrumenty jednorazowego użytku nie są przeznaczone do powtórnego wykorzystania.</p> <p>Do czyszczenia i dezynfekcji można używać preparatów ogólnie dostępnych na rynku.</p> <p>BOWA nie bierze odpowiedzialności za niewłaściwe czyszczenie, sterylizację i użycie.</p> <p>Produkty są certyfikowane według 93 / 42 / EEC</p>	<p>All reusable instruments are supplied in an unsterile state and can be sterilised at 134 °C for 20 min.</p> <p>All single-use products are not intended for multiple usage.</p> <p>Commercially available agents can be used for general wiping and disinfection.</p> <p>BOWA can accept no liability for improper cleaning, sterilisation and use.</p> <p>The products are certified according to 93 / 42 / EEC</p>
---	---	---



Все инструменты многократного использования поставляются в нестерильном виде и должны быть простерилизованы при температуре не выше 134 °C в течение 20 минут.

Вся одноразовая продукция не предназначена для многократного использования.

Для протирания и дезинфекции можно использовать имеющиеся препараты.

BOWA не несет ответственности за неправильную очистку, стерилизацию и использование.

Продукция сертифицирована согласно 93 / 42 / EEC

Todos los instrumentos reutilizables se suministran en estado no estéril y deben ser esterilizados a 134 °C / 20 min.

Todos los productos desechables no son previstos para reutilización.

Para la desinfección superficial general pueden utilizarse productos comerciales corrientes.

BOWA no asume ningún tipo de responsabilidad por la limpieza, la esterilización y la utilización indebida.

Los productos están certificados según la norma 93 / 42 / CEE



gold product
design award
2010



reddot
winner
2010



good design
award
2010



Mehrfach preisgekröntes Design
Wielokrotnie nagradzany design
Multiple award-winning design
Дизайн получивший несколько наград
Diseño galardonado con diversos premios

Sichere Identifikation und einfache Ersatzbeschaffung
Bezpieczna identyfikacja i łatwe pozyskiwanie części
zamiennych
Safe identification and easy procurement of spare parts
Безопасная идентификация и лёгкая замена
Identificación segura y fácil adquisición de recambios

Gleichbleibend sicheres Steckverhalten
Niezmiennie bezpieczne podłączenie
Consistently safe plug-in behaviour
Безопасное и стабильное соединение
Conexión estable y segura

Spannungssicherheit bis 6000 Vp
Ochrona przed napięciem do 6000 Vp
Voltage safety up to 6000 Vp
Безопасно для напряжения до 6000 Вп
Seguridad de tensión hasta 6000 Vp

Knickschutz
Zabezpieczenie przed
zagięciem
Bend protection
Защита от перегиба
Protección contra dobleces

Hochflexibles und sicheres Arbeiten
Wysoka elastyczność i bezpieczna praca
Highly flexible and safe working
Высокая гибкость и безопасность в работе
Alta flexibilidad y seguridad en el trabajo

Kabel mit orangefarbenem Sicherheitsstreifen
Kabel z pomarańczowym paskiem
bezpieczeństwa
Cable with orange safety stripe
Кабель с оранжевой полосой безопасности
Cable con raya de seguridad en naranja

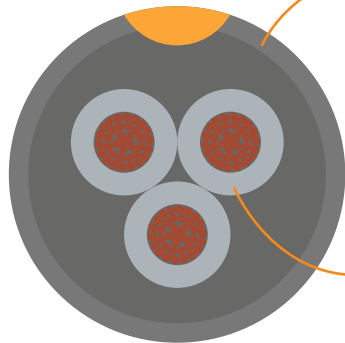

Ideale Reinigungseigenschaften
 Idealny do utrzymania w czystości
 Ideal cleaning properties
 Идеальные свойства для очистки
 Propiedades de limpieza idóneas

Korrosionsschutz
 Ochrona antykorozyjna
 Corrosion protection
 Коррозионная защита
 Protección anticorrosión



Extreme Langlebigkeit
 Ekstremalna wytrzymałość
 Highly durable
 Долговечность
 Duración extrema

Besonderer Berührungsschutz
 Specjalna ochrona przed porażeniem
 Special touch protection
 Специальная защита контакта
 Especial protección contra el contacto

Empfohlene Modi bei BOWA ARC 400
 Tryby rekomendowane dla BOWA ARC 400
 Recommended modes for the BOWA ARC 400
 Режимы рекомендованные BOWA для ARC 400
 Modos recomendados con BOWA ARC 400



Bipolar COAG



Bipolar CUT



GastroCut



Laparoskopie COAG
 Laparoscopia COAG
 Laparoscopy COAG
 Лапароскопическая
 коагуляция
 Laparoscopia COAG











Pinzette
 Szczypce
 Forceps
 Пинцеты
 Pinza

2.1 Anschlusskabel monopolar
 Kable monopolarne
 Connecting cables monopolar
 Монопольные соединительные кабели
 Cables de conexión monopolares

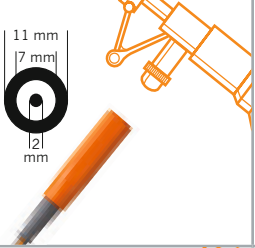
134°C
 Autoclave
 273°F

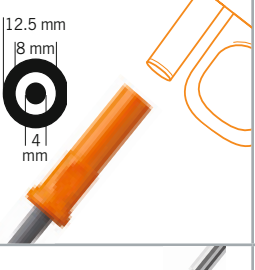



6000V_p/Вп

		Geräteseitig / Po stronie urządzenia / At the unit / Со стороны аппарата / En el lado del aparato				
						
		4 mm Ø Buchse Gniazdo Ø 4 mm 4 mm Ø socket 4 мм Ø гнездо Casquillo 4 mm Ø	BOWA Erbe International Martin International Valleylab Conmed	Erbe VIO / ICC / ACC	Martin	
Instrumentenseitig / Po stronie instrumentu / At the instrument / Со стороны инструмента / Lado del instrumento	4 mm Instrumente Instrumenty 4 mm 4 mm instruments 4 мм инструменты Instrumentos de 4 mm		280-050 (4.5 m)	360-050 (4.5 m)	101-051 (4.5 m)	-
	Resektoskopie Resektoscopia Resectoscopy Резектоскопия Resectoscopia		405-045 (4.5 m)	375-045 (4.5 m)	106-045 (4.5 m)	-
	Endoskopie Endoscopia Endoscopy Эндоскопия Endoscopia		431-045 (4.5 m)	331-045 (4.5 m)	131-045 (4.5 m)	-
	Endoskopie Endoscopia Endoscopy Эндоскопия Endoscopia		432-045 (4.5 m)	332-045 (4.5 m)	132-045 (4.5 m)	285-050* (4.5 m)
	U.K. Monopolare Pinzetten / Griffe U.K. Monopolare szczypce / uchwyty UK Monopolar forceps / grips Британские монопольные пинцеты / зажимы Pinza monopolar / mangsa U.K.		280-031 (4.5 m)	365-030 (4.5 m)	-	-
		* Nur original Martin-Handgriffe * Wyłącznie do oryginalnych uchwytyw * Only genuine Martin handles		* Только для оригинальных ручек Martin * Solo mangos originales Martin		

2.2 Anschlusskabel bipolar
 Kable bipolarnе
 Connecting cables bipolar
 Биполярные соединительные кабели
 Cables de conexión bipolares

134°C
 Autoclave
 273°F

Geräteseitig / Po stronie urządzenia / At the unit / Со стороны аппарата / En el lado del aparato			
			
BOWA Erbe International* Martin International Valleylab Conmed	Erbe VIO / ICC / ACC Erbe T-Serie	Erbe VIO International*	Martin

Instrumentenseitig / Po stronie instrumentu / At the instrument / Со стороны инструмента / Lado del instrumento	BOWA-Pinzette Europäischer Flachstecker Szczypce BOWA Europejska wtyczka płaska BOWA forceps European flat connector Пинцеты BOWA Европейский плоский коннектор Pinza BOWA conector europeo plano 550V_p/Вп		351-040 (4.5 m)	101-040 (4 m)	353-040 (4.5 m)	287-040 (4.5 m)
	EU-Pinzette Europäischer Flachstecker Szczypce UE Europejska wtyczka płaska EU forceps European flat connector EBPO пинцеты Европейский плоский коннектор Pinza UE conector europeo plano 550V_p/Вп		351-051 (4.5 m)	101-000 (4 m)	353-050 (4.5 m)	287-050 (4.5 m)
	US-Pinzette Szczypce US US forceps Американские пинцеты Pinza E.E.U.U. 550V_p/Вп		351-045 (4.5 m)	101-045 (4 m)	353-045 (4.5 m)	287-045 (4.5 m)
	BIZZER®, Ethicon Bipolare Scheren Nożyczki bipolarne Bipolar scissors Биполярные ножницы Tijeras bipolares 300V_p/Вп		378-045 (4.5 m)	378-145 (4.5 m)	-	378-245 (4.5 m)
	Lawton Bipolare Schere Nożyczki bipolarne Bipolar scissors Биполярные ножницы Tijera bipolar 300V_p/Вп		401-051 (4.5 m)	401-052 (4.5 m)	-	-

* Abhängig von der jeweiligen Buchsenkonfiguration
 * Zależy od indywidualnej konfiguracji gniazda
 * Depending on the respective socket configuration

* В зависимости от соответственной конфигурации разъемов
 * Según la configuración de enchufes respectiva

2.2 Anschlusskabel bipolar
 Kable bipolarne
 Connecting cables bipolar
 Биполярные соединительные кабели
 Cables de conexión bipolares

550V_p/Вп

Geräteseitig / Po stronie urządzenia / At the unit /
 Со стороны аппарата / En el lado del aparato



Valleylab-Geräte mit Autobipolar-Modus!
 Für handgeschaltete Bipolar-Pinzetten.
 Generatory Valleylab z trybem autobipolarnym! Do szczypiec bipo-
 larnych aktywowanych ręcznie
 Valleylab units with autobipolar mode!
 For handswitching bipolar forceps.
 Аппараты Valleylab с автобиполярным режимом!
 Для биполярных пинцетов ручной активации.
 Generadores Valleylab a modo autobipolar!
 Para pinzas bipolares con interruptor manual.

Instrumentenseitig / Po stronie instrumentu / At the instrument / Со стороны инструмента / Lado del instrumento

EU-Pinzette
 Europäischer Flachstecker
 Szczypce UE Europejska wtyczka
 płaska
 EU forceps
 European flat connector
 Европейские пинцеты с плоским
 коннектором
 Pinza europea
 conector europeo plano



355-030 (3 m)

BOWA-Pinzette
 Europäischer Flachstecker
 Szczypce BOWA Europejska
 wtyczka płaska
 BOWA forceps European flat
 connector
 BOWA пинцеты с Европейским
 плоским коннектором
 Pinza BOWA
 conector europeo plano



355-031 (3 m)











2.3.1 COMFORT Anschlusskabel monopolar
 Kable monopolarne
 Connecting cables monopolar
 Монопольные соединительные кабели
 Cables de conexión monopolares



6000V_p/Вп

Geräteseitig / Po stronie urządzenia / At the unit /
 Со стороны аппарата / En el lado del aparato

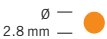
COMFORT
 Anschlusskabel monopolar
 Kable monopolarne
 Connecting cables monopolar
 Соединительные монопольные кабели
 Cables de conexión monopolares

Instrumentenseitig / Po stronie instrumentu / At the instrument / Со стороны инструмента / Lado del instrumento	Resektoskopie Resektoskopia Resectoscopy Резектоскопия Resectoscopia 	 Wolf / Storz		106-145 (4.5 m)
	Resektion CUT Resekcja CUT Resection CUT Резекция Разрез Resección CUT 	 Storz		106-245 (4.5 m)
	Resektion COAG Resekcja COAG Resection COAG Резекция Коагуляция Resección COAG	 Olympus		106-345 (4.5 m)
	Endoskopie Endoskopia Endoscopy Эндоскопия Endoscopia  GastroCut Pap  GastroCut Pol	 2.8 mm		131-145 (4.5 m)

2.3.2 COMFORT Anschlusskabel bipolar
 Kable bipolarne
 Connecting cables bipolar
 Биполярные соединительные кабели
 Cables de conexión bipolares





Geräteseitig / Po stronie urządzenia / At the unit /
 Со стороны аппарата / En el lado del aparato

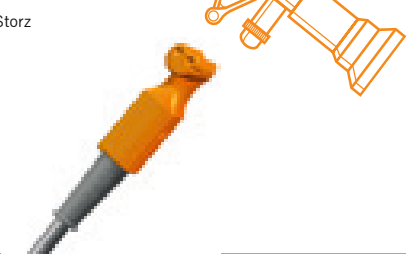

● —
 ● 28.58 mm
 ● —

COMFORT
 Anschlusskabel bipolar
 Kable bipolarne
 Connecting cables bipolar
 Соединительные биполярные кабели
 Cables de conexión bipolares

<p style="writing-mode: vertical-rl; transform: rotate(180deg);">Instrumentenseitig / Po stronie instrumentu / At the instrument / Со стороны инструмента / Lado del instrumento</p>	<p>Resektoskopie Resektoskopia Resectoscopy Резектоскопия Resectoscopia</p>   <p>Resektion COAG Resekcja COAG Resection COAG Резекция Коагуляция Resección COAG</p>	<p>Wolf</p> 	<p>354-145 (4.5 m)</p>
	<p>Resektion CUT Resekcja CUT Resection CUT Резекция Разрез Resección CUT</p>	<p>Storz</p> 	<p>352-145 (4.5 m)</p>
	<p>1000V_p/Bn</p>	<p>Olympus</p> 	<p>355-145 (4.5 m)</p>
<p>Pinzette Szczypce Forceps Пинцеты Pinza</p> <p>550V_p/Bn</p>	<p>BOWA-Pinzette Europäischer Flachstecker Szczypce BOWA Europejska wtyczka płaska BOWA forceps European flat connector Пинцеты BOWA с Европейским плоским коннектором Pinza BOWA conector europeo plano</p> 	<p>101-140 (4.5 m)</p>	
<p>Laparoskopie Laparoscopia Laparoscopy Лапароскопия Laparoscopia</p> <p>550V_p/Bn</p>	<p>Laparoskopie Mikro Mikrolaparoscopia Laparoscopy Micro Лапароскопия микро Microlaparoscopia</p> <p>Storz</p> 	<p>352-245 (4.5 m)</p>	

2.4.1 Adapter
Adaptery
Adaptors
Адаптеры
Adaptadores

134°C
Autoclave
273°F

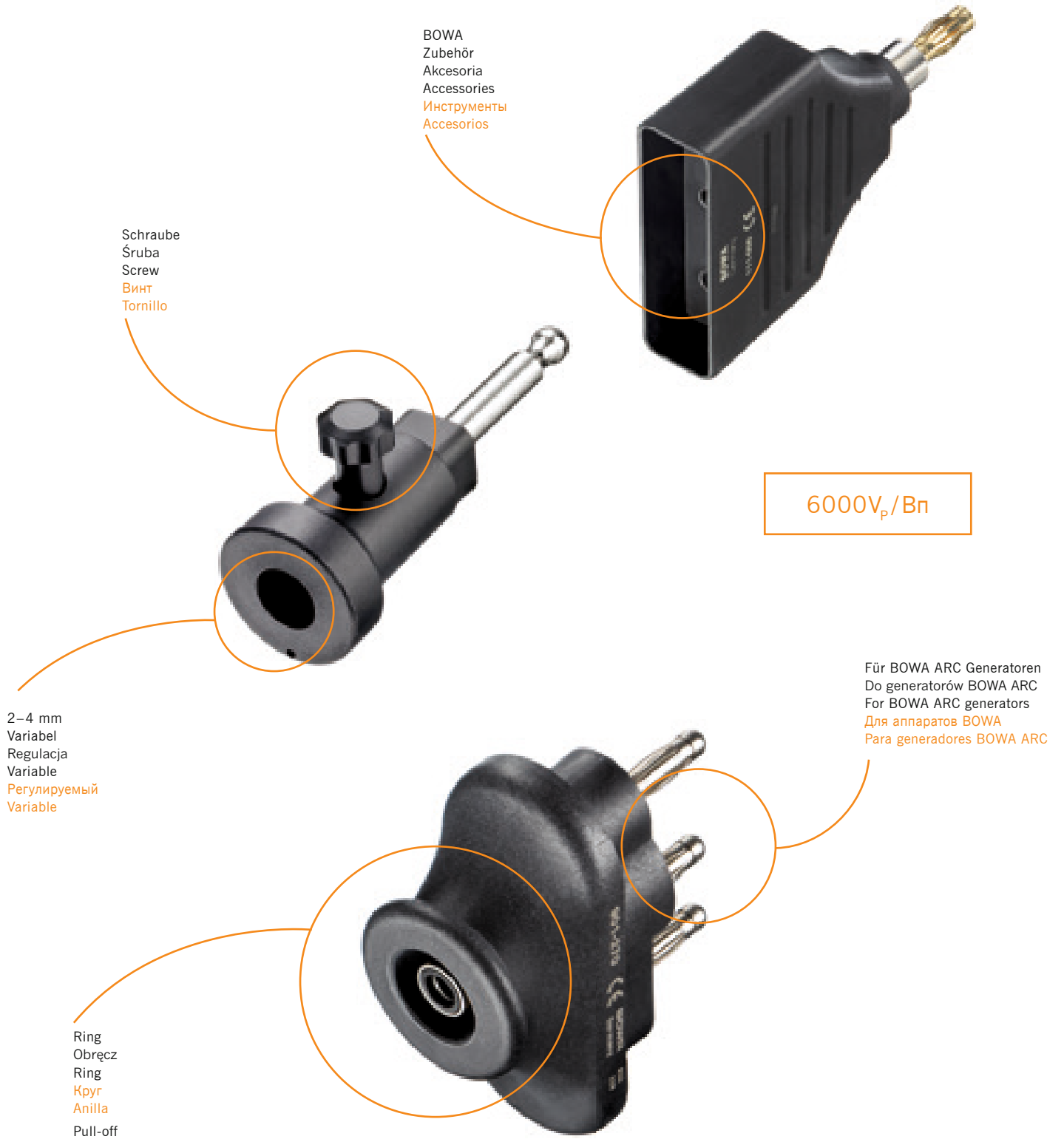

2.4.1 Adapter Adaptory Adaptors Адаптеры Adaptadores

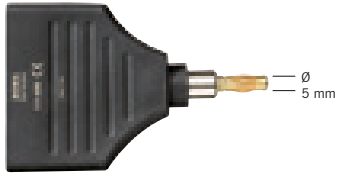
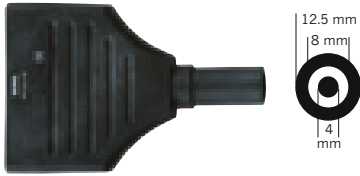
<p>Adapter monopolar Adaptory monopolarne Adaptors monopolar Адаптеры монополярные Adaptadores monopolares</p>			
<p>Für handgeschaltete Griffe und 3-Pin-Stecker Do uchwytów z 3-pinową wtyczką For the connection of fingerswitch handles with 3-pin plug Для держателей электродов ручного управления с 3-контактным разъемом Para la conexión de mangos con pulsadores y enchufe 3-pin</p>		111-000	<p>Für Erbe VIO / ICC / ACC Generatoren Do generatorów Erbe VIO / ICC / ACC For Erbe VIO / ICC / ACC generators Для генераторов ERBE VIO / ICC / ACC Para generadores Erbe VIO / ICC / ACC</p>
		222-000	<p>Für Martin, Generatoren Do generatorów Martin For Martin, generators Для генераторов Martin Para generadores Martin</p>

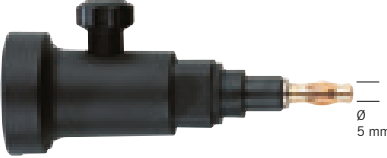
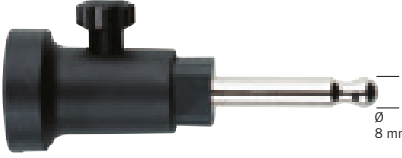
<p>Für fußgeschaltete Instrumente Do instrumentów sterowanych przełącznikiem nożnym For footswitching instruments Для инструментов управляемых педалью Para instrumentos activados por pedal</p>			
		111-001	<p>Für Erbe VIO / ICC / ACC Generatoren Do generatorów Erbe VIO / ICC / ACC For Erbe VIO / ICC / ACC generators Для генераторов ERBE VIO / ICC / ACC Para generadores Erbe VIO / ICC / ACC</p>
		333-001	<p>BOWA ERBE International Martin International Valleylab Conmed</p>

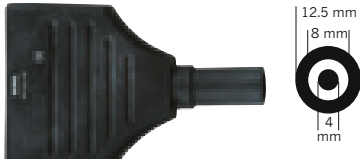
<p>Adapter bipolar Adaptory bipolarnie Adaptors bipolar Биполярные адаптеры Adaptadores bipolares</p>			
<p>BOWA Bipolare Kabel (Typ Valleylab / Conmed 2-pin) Kable bipolarnie (typ Valleylab / Conmed 2-pin) Bipolar cables (type Valleylab / Conmed 2-pin) Биполярные кабели (типа Valleylab / Conmed 2-контактные) Cables bipolares (tipo Valleylab / Conmed 2-pin)</p>		340-000	<p>Für Erbe Generatoren Do generatorów Erbe For Erbe generators Для генераторов ERBE Para generadores Erbe</p>
<div style="border: 1px solid orange; padding: 5px; display: inline-block;">1000V_p/Bn</div>			

2.4.2 Adapter BOWA ARC
 Adaptery BOWA ARC
 Adaptors BOWA ARC
 Адаптеры BOWA ARC
 Adaptadores BOWA ARC

Adapter monopolar Adaptery monopolarne Adaptors monopolar Монополярные адаптеры Adaptadores monopolares			
Für Erbe VIO / ICC / ACC Zubehör Do akcesoriów Erbe VIO / ICC / ACC For Erbe VIO / ICC / ACC Accessories Для принадлежностей ERBE VIO / ICC / ACC Para accesorios Erbe VIO / ICC / ACC		901-250	BOWA ARC 250 / 303 mit Europa Option z opcją Europa with Europe Option с опцией "Europe" con Europa opción
Für Martin Zubehör Do akcesoriów Martin For Martin Accessories Для принадлежностей Martin Para accesorios Martin		901-270	BOWA ARC 350 / 400 BOWA ARC 250 / 303 mit Europa Option z opcją Europa with Europe Option с опцией "Europe" con Europa opción
Adapter bipolar Adaptery bipolarne Adaptors bipolar Биполярные адаптеры Adaptadores bipolares			
Für Erbe VIO / ICC / ACC Zubehör Do akcesoriów Erbe VIO / ICC / ACC For Erbe VIO / ICC / ACC Accessories Для принадлежностей ERBE VIO / ICC / ACC Para accesorios Erbe VIO / ICC / ACC		901-210	Für BOWA ARC 250/303/350/400 Generatoren Do generatorów BOWA ARC 250/303/350/400 For BOWA ARC 250/303/350/400 generators Для генераторов BOWA ARC 250/303/350/400 Para generadores BOWA ARC 250/303/350/400
Für Martin Zubehör Do akcesoriów Martin For Martin Accessories Для принадлежностей Martin Para accesorios Martin		901-220	

1000V_p/Bп

1000V_p/Bп

2.5 Prüfgerät
 Zestaw testowy
 Testing device
 Тестирующее устройство
 Comprador

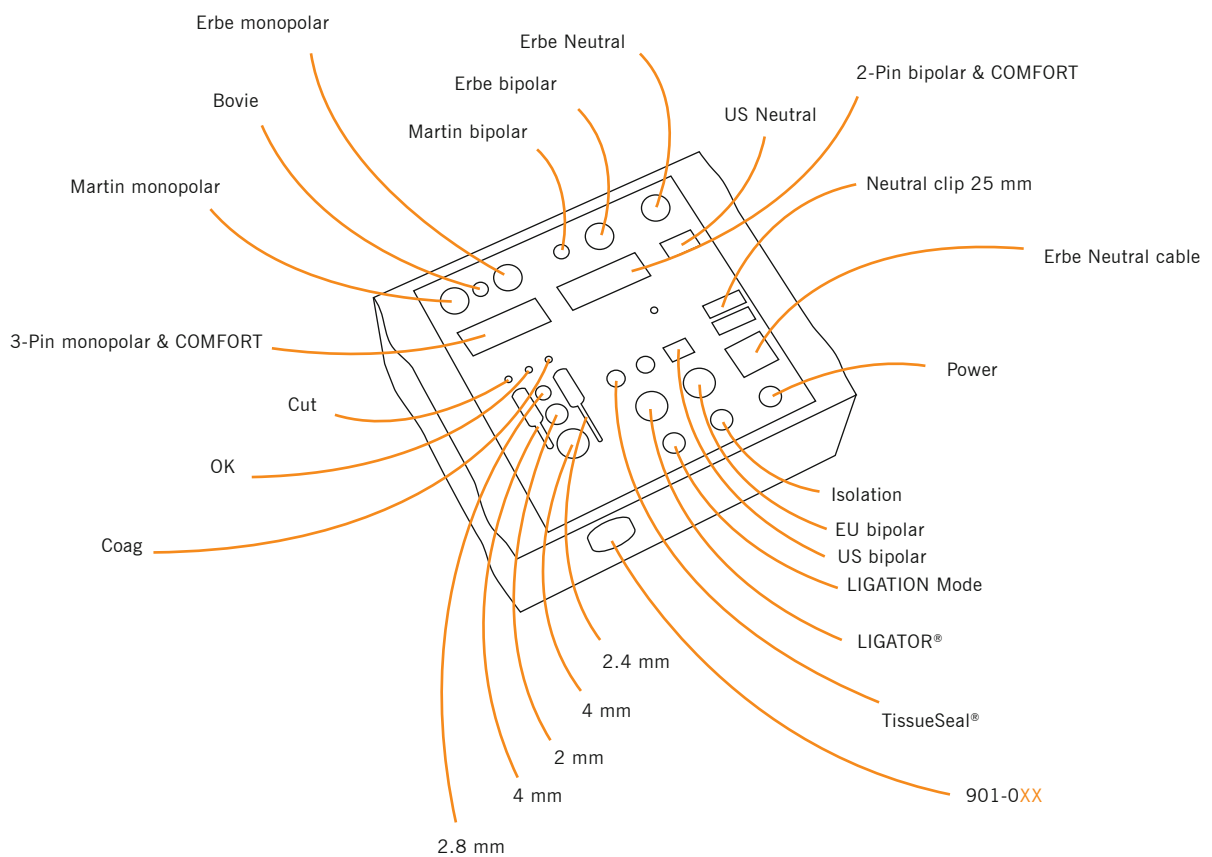
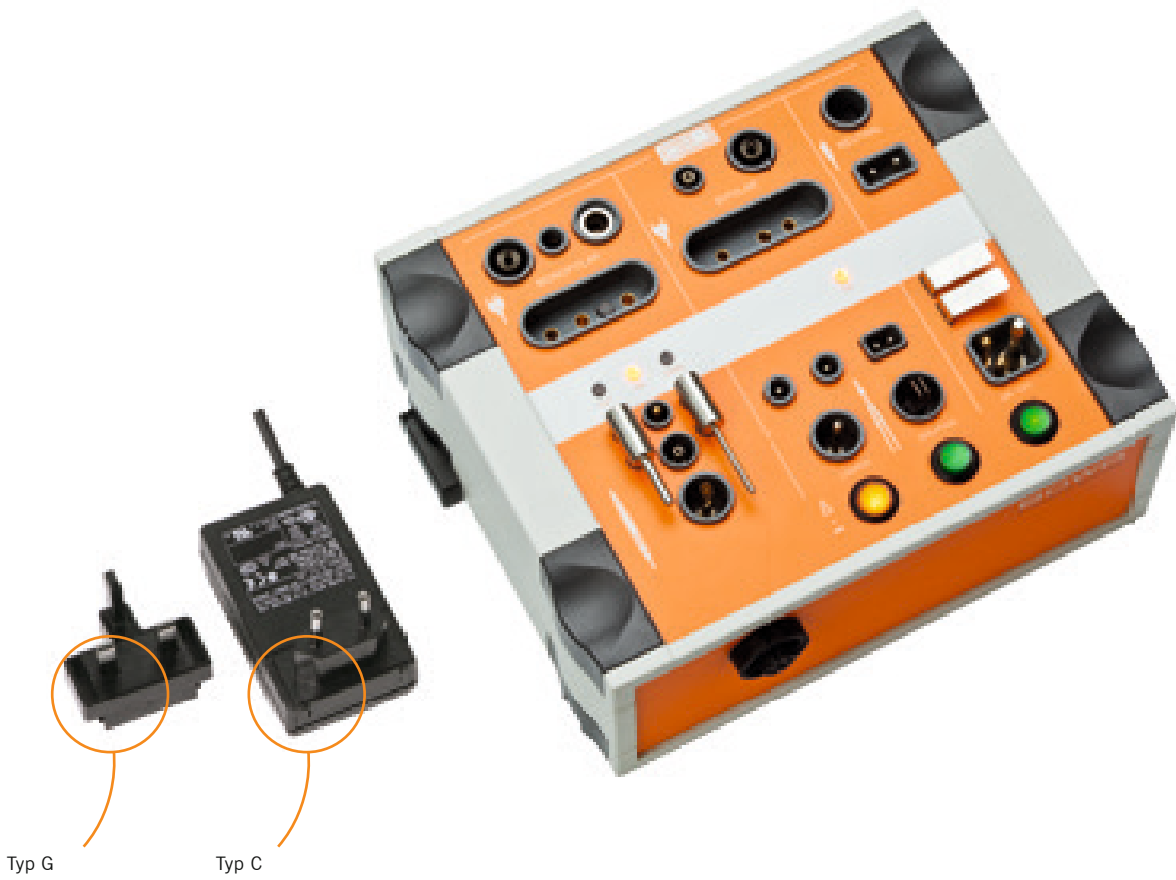



050-230

<p>Prüfgerät für Handgriffe und Kabel inklusive Trafo-Teil, 100–240 V AC</p> <ul style="list-style-type: none"> - Prüft zuverlässig den elektrischen Durchgang und die Funktion der Schalter - Erspart unnötiges Sterilisieren defekter Teile - Schafft mehr Sicherheit im OP - Prüft Handgriffe passend für unterschiedliche Generatoren - Stellt eine äußerst preiswerte Prüfvorrichtung dar 	<p>Das Prüfgerät ist geeignet zur Funktionsprüfung von:</p> <ul style="list-style-type: none"> - Monopolarkabel (3-Pin, Martin, Bovie und ERBE) und Handgriffe mit 2.4 mm und 4 mm Elektrodenaufnahmen - Bipolarkabel (2-Pin, Martin, Erbe) - Neutralelektrodenkabel (2-Pin, Martin, Erbe) - TissueSeal®-Kabel - LIGATOR®-Kabel - NightKNIFE®-Kabel - BOWA-Fußschalter 901-011, 901-021, 901-031 und 901-032 - BOWA COMFORT Kabel
<p>Zestaw testowy dla uchwytów elektrod i kabli z wbudowanym transformatorem, 100–240 V AC</p> <ul style="list-style-type: none"> - wiarygodnie sprawdza obwód elektryczny i funkcje uchwytów - oszczędza czas poświęcany na sterylizację wadliwych części - zwiększa bezpieczeństwo na sali operacyjnej - testuje uchwyty elektrod dla różnych typów generatorów - prosty w użyciu zestaw testowy za niewielki koszt 	<p>Zestaw testowy umożliwia test funkcyjny:</p> <ul style="list-style-type: none"> - kabli monopolarnych (3-pin, Martin, Bovie i Erbe) i uchwytów z elektrodami 2.4 mm i 4 mm - kabli bipolarnych (2-pin, Martin, Erbe) - kabli elektrod neutralnych (2-pin, Martin, Erbe) - kabli do TissueSeal® - kabli do LIGATOR® - kabli do NightKNIFE®a - przełączników nożnych BOWA 901-011, 901-021 i 901-031 - kabli BOWA COMFORT
<p>Testing device for electrode handles and cables including transformer, 100–240 V A.C.</p> <ul style="list-style-type: none"> - Reliable testing of electrical circuit and function of fingerswitches - No waste of time by sterilizing faulty parts - More safety in the OR - Tests electrode handles for various generator types - A simple to use testing unit at extremely low costs 	<p>The testing device is adequate for the functional test of:</p> <ul style="list-style-type: none"> - Monopolar cables (3-Pin, Martin, Bovie and ERBE) and handles with an electrode adapter of 2.4 mm and 4 mm - Bipolar cables (2-Pin, Martin, Erbe) - Return plates cables (2-Pin, Martin, Erbe) - TissueSeal® cables - LIGATOR® cables - NightKNIFE® cables - BOWA foot switches 901-011, 901-021, 901-031 and 901-032 - BOWA COMFORT cables
<p>Тестирующее устройство для ручек и кабелей включая трансформатор, 100–240 V A.C.</p> <ul style="list-style-type: none"> - Надёжное тестирование электроцепи и функций ручных переключателей - Нет потери времени для стерилизации сломанных частей - Больше безопасности в операционной - Тестирование разных держателей электродов для разных коагуляторов - Простота использования тестирующего устройства при крайне малых затратах 	<p>Тестирующее устройство подходит для функционального теста:</p> <ul style="list-style-type: none"> - Монополярных кабелей (3-контактные, Martin, Bovie и ERBE) и держателей электродов с адаптером 2.4мм и 4мм - Кабель TissueSeal® - Кабель LIGATOR® - Кабель NightKNIFE® - Педали BOWA 901-011, 901-021, 901-031 и 901-032 - Кабели BOWA COMFORT
<p>Comprobador para mangos y cables incluso transformador 100–240 V CA</p> <ul style="list-style-type: none"> - Comprueba fiablemente la corriente y la función de los interruptores - Evita la esterilización de piezas defectuosas - Para más seguridad en el quirófano - Comprueba mangos para diferentes tipos de generadores - Utilización fácil y de costos muy favorables 	<p>El comprobador es previsto para controlar las siguientes funciones:</p> <ul style="list-style-type: none"> - Cable monopolar (3-pin, Martin, Bovie y Erbe) y mangos porta electrodos de 2.4 o 4 mm - Cable bipolar (2-pin, Martin, Erbe) - Cable para electrodo neutro (2-pin, Martin, Erbe) - Cable TissueSeal® - Cable LIGATOR® - Cable NightKNIFE® - Interruptores de pie BOWA 901-011, 901-021, 901-031 y 901-032 - Cable BOWA COMFORT

- 3 Instrumente für Laparoskopie – MetraLOOP®, LapHaken, ErgoLAP, ERGO 300
 Instrumenty do laparoskopii – MetraLOOP®, haki, ErgoLAP, ERGO 300
 Instruments for laparoscopy – MetraLOOP®, Lap. hook, ErgoLAP, ERGO 300
 Инструменты для лапароскопии – MetraLOOP®, лап. крючок, ErgoLAP, ERGO 300
 Instrumentos para laparoscopia – MetraLOOP®, Gancho lap, ErgoLAP, ERGO 300

3.1 MetraLOOP® 3.2 Elektroden für die Laparoskopie 3.3 ErgoLAP monopolar 3.4 ErgoLAP bipolar 3.5 ERGO bipolar 3.6 ERGO 300 Morzellator	3.1 MetraLOOP® 3.2 Elektrody do laparoskopii 3.3 ErgoLAP monopolarne 3.4 ErgoLAP bipolarne 3.5 ERGO bipolarne 3.6 Morcelator ERGO 300	3.1 MetraLOOP® 3.2 Electrodes for laparoscopic surgery 3.3 ErgoLAP monopolar 3.4 ErgoLAP bipolar 3.5 ERGO bipolar 3.6 ERGO 300 Morcellator
3.1 MetraLOOP® 3.2 Электроды для лапароскопии 3.3 Монополярные ErgoLAP 3.4 Биполярные ErgoLAP 3.5 Биполярные ERGO 3.6 ERGO 300 Морцеллятор	3.1 MetraLOOP® 3.2 Electrodo de laparoscopia 3.3 ErgoLAP monopolar 3.4 ErgoLAP bipolar 3.5 ERGO bipolar 3.6 ERGO 300 Morcelador	

<p>Alle wiederverwendbaren Instrumente werden im unsterilen Zustand angeliefert und können bei 134 °C / 20 min sterilisiert werden.</p> <p>Alle Einmalprodukte sind nicht für den mehrmaligen Gebrauch vorgesehen.</p> <p>Für die allgemeine Wischdesinfektion können handelsübliche Mittel verwendet werden.</p> <p>Für unsachgemäße Reinigung, Sterilisation und Anwendung kann seitens BOWA keine Haftung übernommen werden.</p> <p>Die Produkte tragen das CE Zeichen nach Richtlinie 93 / 42 / EWG</p>	<p>Wszystkie instrumenty wielokrotnego użytku dostarczane są w niesterylnej postaci i mogą być poddawane sterylizacji w temperaturze 134 °C przez 20 min.</p> <p>Wszystkie instrumenty jednorazowego użytku nie są przeznaczone do powtórnego wykorzystania.</p> <p>Do czyszczenia i dezynfekcji można używać preparatów ogólnie dostępnych na rynku.</p> <p>BOWA nie bierze odpowiedzialności za niewłaściwe czyszczenie, sterylizację i użycie.</p> <p>Produkty są certyfikowane według 93 / 42 / EEC</p>	<p>All reusable instruments are supplied in an unsterile state and can be sterilised at 134 °C for 20 min.</p> <p>All single-use products are not intended for multiple usage.</p> <p>Commercially available agents can be used for general wiping and disinfection.</p> <p>BOWA can accept no liability for improper cleaning, sterilisation and use.</p> <p>The products are certified according to 93 / 42 / EEC</p>
---	---	---



Все инструменты многократного использования поставляются в нестерильном виде и должны быть простерилизованы при температуре не выше 134 °C в течение 20 минут.

Вся одноразовая продукция не предназначена для многократного использования.

Для протирания и дезинфекции можно использовать имеющиеся препараты.

BOWA не несет ответственности за неправильную очистку, стерилизацию и использование.

Продукция сертифицирована согласно 93 / 42 / EEC

Todos los instrumentos reutilizables se suministran en estado no estéril y deben ser esterilizados a 134 °C / 20 min.

Todos los productos desechables no son previstos para reutilización.

Para la desinfección superficial general pueden utilizarse productos comerciales corrientes.

BOWA no asume ningún tipo de responsabilidad por la limpieza, la esterilización y la utilización indebida.

Los productos están certificados según la norma 93 / 42 / CEE

3.1 MetraLOOP®

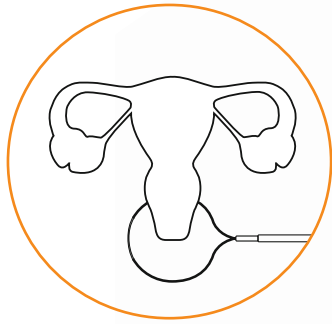

Laparoskopische suprazervikale Hysterektomie
Laparoskopowa histerektomia nadszyjkowa
Laparoscopic supracervical hysterectomy
Лапароскопическая супрацервикальная гистерэктомия
Histerektomia supracervical laparoscópica

1000V_p/Вп

Teflon-Isolation
Izolacja z Teflonu
Teflon insulation
Тефлоновая изоляция
Aislamiento Teflón

Keramik-Isolation
Ceramiczna izolacja
Ceramics insulation
Керамическая изоляция
Aislamiento en cerámica

Einfache Montage
Łatwy montaż
Easy assembling
Простая сборка
Montaje fácil

Verschiedene Ausführungen Ø 100 / 175 mm
Różne modele Ø 100 / 175 mm
Various designs Ø 100 / 175 mm
Различные модели Ø 100 / 175 мм
Varios tipos Ø 100 / 175 mm

Optimiert für BOWA ARC 400 MetraLOOP® Modus
Zoptymalizowana do trybu MetraLOOP® w ARC 400
Designed for ARC 400 MetraLOOP® Mode
Оптимально для режима MetraLOOP® ARC 400
Optimizado para BOWA ARC 400 Modo MetraLOOP®

BOWA
ARC 400

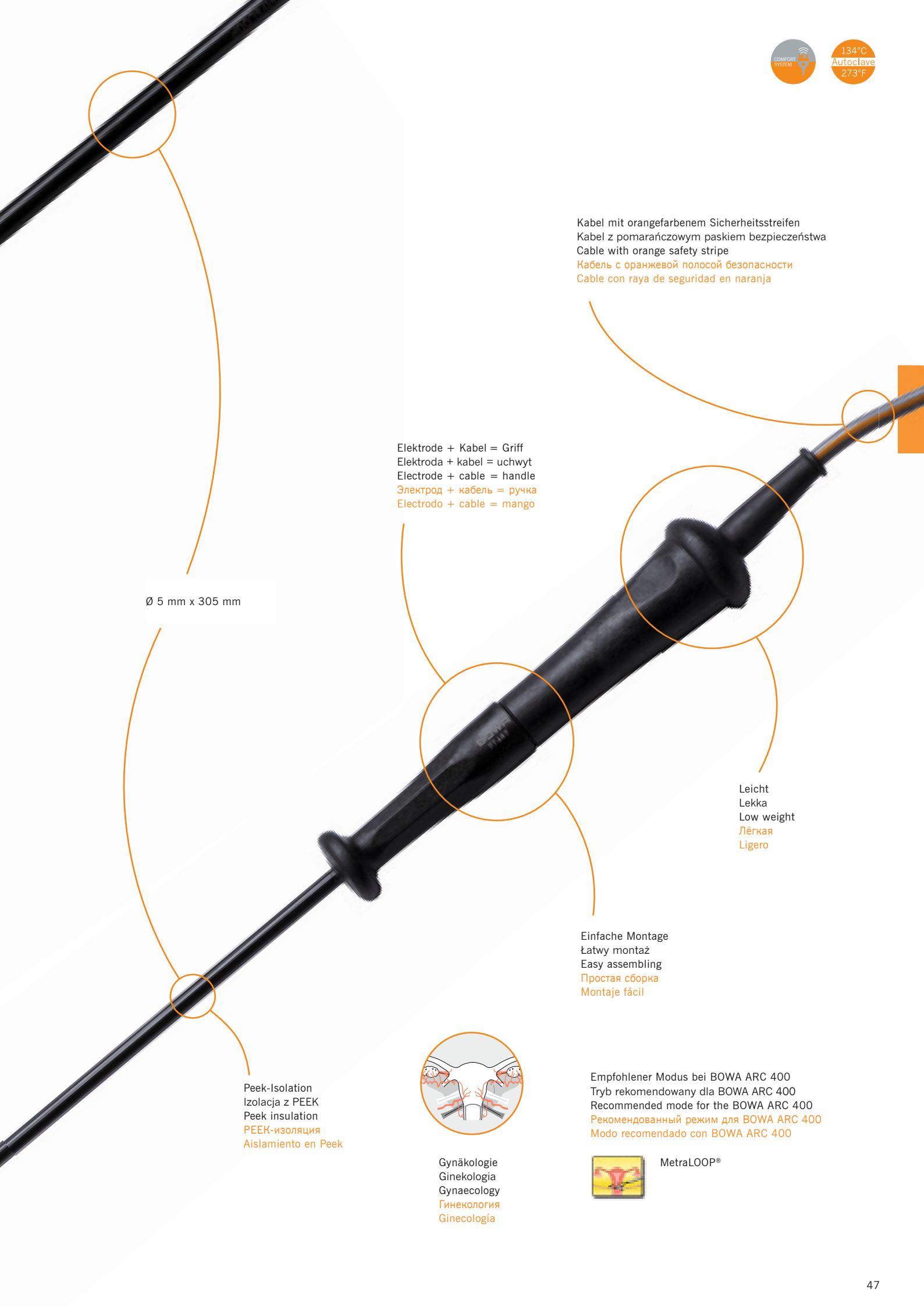

Kabel mit orangefarbenem Sicherheitsstreifen
Kabel z pomarańczowym paskiem bezpieczeństwa
Cable with orange safety stripe
Кабель с оранжевой полосой безопасности
Cable con raya de seguridad en naranja

Elektrode + Kabel = Griff
Elektroda + kabel = uchwyt
Electrode + cable = handle
Электрод + кабель = ручка
Electrodo + cable = mango

Ø 5 mm x 305 mm

Leicht
Lekka
Low weight
Лёгкая
Ligero

Einfache Montage
Łatwy montaż
Easy assembling
Простая сборка
Montaje fácil

Peek-Isolation
Izolacja z PEEK
Peek insulation
PEEK-изоляция
Aislamiento en Peek

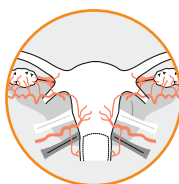



Gynäkologie
Ginekologia
Gynaecology
Гинекология
Ginecologia









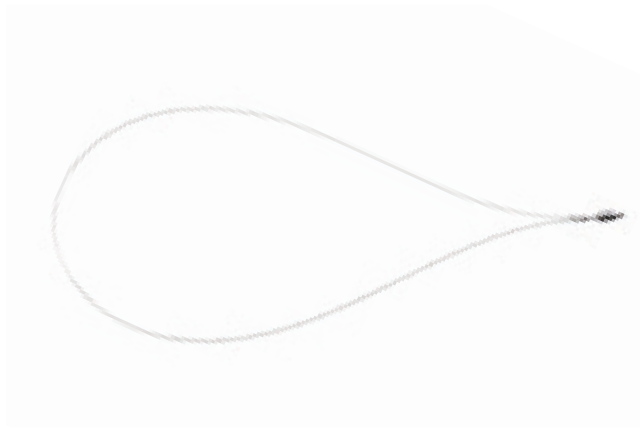

MetraLOOP®

Empfohlener Modus bei BOWA ARC 400
Tryb rekomendowany dla BOWA ARC 400
Recommended mode for the BOWA ARC 400
Рекомендованный режим для BOWA ARC 400
Modo recomendado con BOWA ARC 400

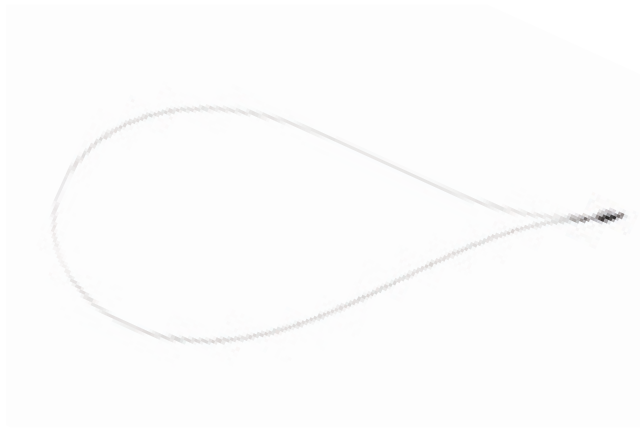

520-110	<p>MetraLOOP®, Innenschaft, Außenschaft MetraLOOP®, tuba wewnętrzna, zewnętrzna MetraLOOP®, inner shaft, outer shaft MetraLOOP®, внутренний стержень, стержневая трубка MetraLOOP®, tija interior, tija exterior</p>
520-115	<p>MetraLOOP®, COMFORT, Innenschaft, Außenschaft, Kabel 4.5 m MetraLOOP®, COMFORT, tuba wewnętrzna, zewnętrzna, kabel 4.5 m MetraLOOP®, COMFORT, inner shaft, outer shaft, cable 4.5 m MetraLOOP®, COMFORT, внутренний стержень, стержневая трубка, кабель 4.5 м MetraLOOP®, COMFORT, tija interior, tija exterior, cable 4.5 m</p> 
520-114	<p>MetraLOOP®, Außenschaft MetraLOOP®, tuba zewnętrzna MetraLOOP®, outer shaft MetraLOOP®, стержневая трубка MetraLOOP®, tija exterior</p>
520-113	<p>MetraLOOP®, Innenschaft MetraLOOP®, tuba wewnętrzna MetraLOOP®, inner shaft MetraLOOP®, внутренний стержень MetraLOOP®, tija interior</p>
520-116	<p>MetraLOOP®, COMFORT, Innenschaft, Kabel 4.5 m MetraLOOP®, COMFORT, tuba wewnętrzna, kabel 4.5 m MetraLOOP®, COMFORT, inner shaft, cable 4.5 m MetraLOOP®, COMFORT, внутренний стержень, кабель 4.5 м MetraLOOP®, COMFORT, tija interior, cable 4.5 m</p> 



	<p>520-117</p>	<p>MetraLOOP®, Ersatzschlingen Ø 100 mm, Einweg, steril / 10 Stk. MetraLOOP®, pętle zapasowe Ø 100 mm, jednorazowe, sterylne / 10 szt. MetraLOOP®, spare loops, Ø 100 mm, single use, sterile / 10 pcs. MetraLOOP®, сменная петля Ø 100 мм, одноразовая, стерильная / 10 штук MetraLOOP®, asas de recambio Ø 100 mm, desechable, estéril / 10 uds.</p> <p style="text-align: center;"> STERILE</p>
	<p>520-118</p>	<p>MetraLOOP®, Ersatzschlingen Ø 175 mm, Einweg, steril / 10 Stk. MetraLOOP®, pętle zapasowe Ø 175 mm, jednorazowe, sterylne / 10 szt. MetraLOOP®, spare loops, Ø 175 mm, single use, sterile / 10 pcs. MetraLOOP®, сменная петля Ø 175 мм, одноразовая, стерильная / 10 штук MetraLOOP®, asas de recambio Ø 175 mm, desechable, estéril / 10 uds.</p> <p style="text-align: center;"> STERILE</p>
 <p style="text-align: right;">Ø 8 mm</p>	<p>BOWA Erbe International Martin International Valleylab Conmed</p>	<p>370-050 (4.5 m)</p>
 <p style="text-align: right;">Ø 4 mm</p>	 <p style="text-align: right;">Ø 4 mm</p> <p>6-Kant 6-kątna Hexagon coding Шестигранная кодировка Hexagonal</p>	<p>Erbe T-Serie und andere mit 4 mm Ø Buchse Erbe serii T i inne z gniazdem Ø 4 mm Erbe T series and others with 4 mm Ø socket ERBE T-серия и другие с 4 мм Ø разъёмом Erbe serie T y otros con casquillo 4 mm Ø</p> <p>280-035 (4.5 m)</p>
 <p style="text-align: right;">Ø 5 mm</p>	<p>Erbe VIO/ICC/ACC</p>	<p>101-060 (4.5 m)</p>

3.2 Elektroden für die Laparoskopie Elektrody do laparoskopii Electrodes for laparoscopic surgery Электроды для лапароскопии Electrodos de laparoscopia

134°C
Autoclave
273°F



Effizient – Ergonomisch – Langlebig
Wydajne – Ergonomiczne – Żywotne
Efficient – Ergonomic – Durable
Продуктивно – Эргономично – Долговечно
Eficiente – Ergonómico – Durable

Kombinierbar mit ErgoPEN 4 mm
Możliwość połączenia z uchwytem ErgoPEN 4 mm
Can be combined with ErgoPEN 4 mm
Можно комбинировать с ErgoPEN 4 мм
Combinable con ErgoPEN 4 mm

4250V_p/Вп

Mit und ohne Absaugung
Z lub bez funkcji ssania
With or without suction
С или без аспирации
Con y sin aspiración

Peek-Isolation
Izolacja z PEEK
Peek insulation
Максимальная
PEEK-изоляция
Aislamiento en Peek

Deckel
Zatyczka
Cap
Колпачок
Tapa

Ø 5 mm

Keramik-Isolation
Izolacja ceramiczna
Ceramics insulation
Керамическая изоляция
Aislamiento en cerámica

Verschiedene Ausführungen
Różne modele
Various designs
Различные модели
Varios tipos

Empfohlene Modi bei BOWA ARC 400
Tryby rekomendowane dla BOWA ARC 400
Recommended modes for the BOWA ARC 400
Рекомендованные режимы для BOWA ARC 400
Modos recomendados con BOWA ARC 400



Laparoskopie CUT
Laparoscopia CUT
Laparoscopy CUT
Лапароскопический
разрез
Laparoscopia CUT



Laparoskopie COAG
Laparoscopia COAG
Laparoscopy COAG
Лапароскопическая
коагуляция
Laparoscopia COAG

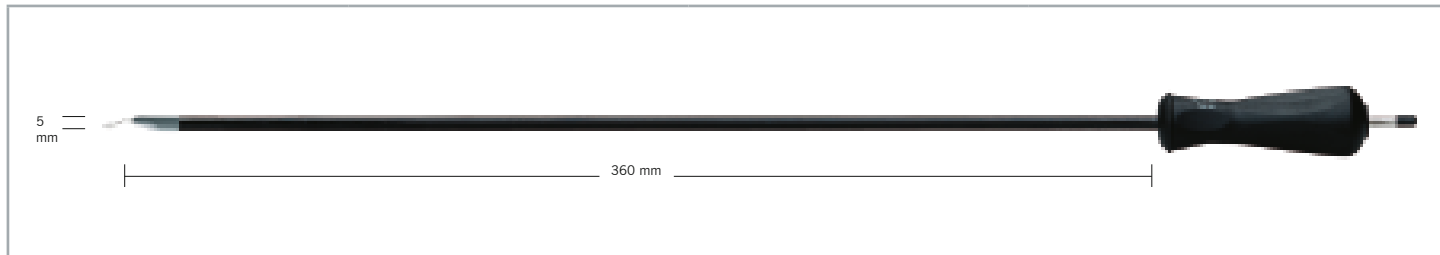

Ohne Absaugung
Bez funkcji ssania
Without suction
Без аспирации
Sin aspiración

	<p>Spatelförmig Szpatuła Spatula Шпатель Espátula</p>	<p>700-003</p>	
	<p>Verstärkter Haken "J" Мосны hak "J" Strong hook "J" Массивный крючок "J" Gancho reforzado "J"</p>	<p>700-004</p>	
	<p>Feiner Haken "L" Cienki hak "L" Thin hook "L" Тонкий крючок "L" Gancho fino "L"</p>	<p>700-005</p>	
	<p>Nadel Igła Needle Игла Aguja</p>	<p>700-006</p>	

3.2 Elektroden für die Laparoskopie
 Elektrody do laparoskopii
 Electrodes for laparoscopic surgery
 Электроды для лапароскопии
 Electrodo de laparoscopia

134°C
 Autoclave
 273°F

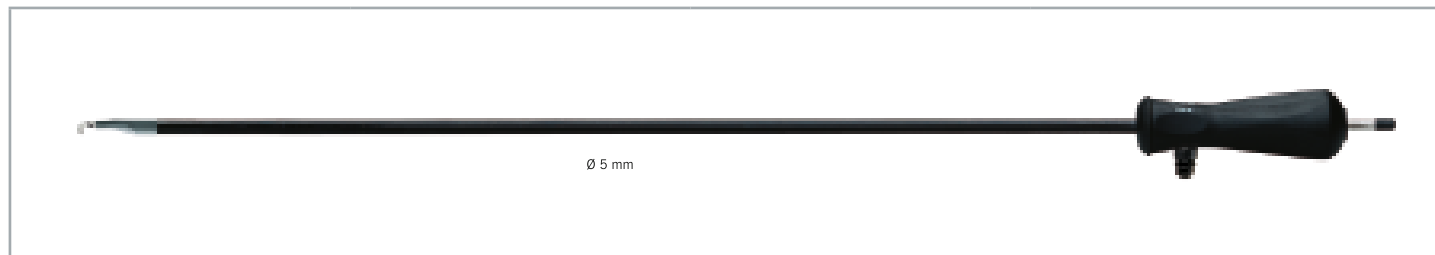

Mit Absaugung und Dichtkappe
 Z funkcją ssania i zamknięciem
 With suction and sealing cap
 С аспирацией и колпачком
 Con aspiración y tapa





	Spatelförmig Szpatuła Spatula Шпатель Espátula	710-003	
	Verstärkter Haken "J" Mocny hak "J" Strong hook "J" Массивный крючок "J" Gancho reforzado "J"	710-004	
	Feiner Haken "L" Cienki hak "L" Thin hook "L" Тонкий крючок "L" Gancho fino "L"	710-005	
	Nadel Igła Needle Игла Aguja	710-006	

3.2 Zubehör
Akcesoria
Accessories
Принадлежности
Accesorios



	<p>700-099</p>	<p>Dichtungskappe (5 Stck.) Kotłak uszczelniający (5 szt.) Sealing cap (5 pcs.) Уплотнительный колпачок (5 шт.) Tapón hermético (5 uds.)</p>
---	----------------	--







3.2 Anschlusskabel monopolar
Kable monopolarne
Connecting cables monopolar
Монопольные соединительные кабели
Cables de conexión monopolares

Stecker, Geräteseite Wtyczka – strona generatora Plug, generator side Разъём со стороны генератора Enchufe, parte generador	Stecker, Instrumentenseite Wtyczka – strona instrumentu Plug, instrument side Разъём со стороны инструмента Enchufe, parte instrumento	Passend für Gerätetyp Przystosowane do generatorów Fitting generator type Подходит для генераторов типа Para generadores tipo	REF
 <p>∅ 5 mm</p>		Erbe VIO / ICC / ACC	<p>101-060 (4.5 m)</p>
 <p>∅ 4 mm</p>	 <p>∅ 4 mm</p> <p>6-Kant 6-każna Hexagon coding Шестигранная кодировка Hexagonal</p>	4 mm Ø Buchse Gniazdo Ø 4 mm 4 mm Ø socket 4 mm Ø разъём Casquillo 4 mm Ø	<p>280-035 (4.5 m)</p>
 <p>∅ 8 mm</p>		BOWA ERBE International Martin International Valleylab Conmed	<p>370-050 (4.5 m)</p>









	736-005	<p>Handgriff, Schaftrohr und Ersatzdichtungen Uchwyt, tuba i części zamienne Handle, shaft tube and sealing spare parts Ручьятка, стержневая трубка и запечатывающие колпачки Mango, vástago y juntas de recambio</p>
	720-000	<p>Handgriff mit Rasterung Uchwyt z zaczepem Handle with ratchet Ручьятка с кремальерой Mango con trinquete integrado</p>
722-530		
		<p>Schaftrohr Tuba Shaft tube Стержневая трубка Tubo</p>
	721-301	<p>Maulteil für Faszange 2 x 4 Zähne Wkład do szczypiec 2 x 4 zęby Jaw for forceps 2 x 4 teeth Рабочая вставка, щипцы с зубцами 2x4 Inserto pinza de agarre 2 x 4 dientes</p>
	721-302	<p>Maulteil für DeBakey Faszange, atraumatisch Wkład do szczypiec DeBakey, atraumatyczne Jaw for DeBakey grasping forceps, atraumatic Рабочая вставка, щипцы DeBakey, атравматичные Inserto pinza de agarre, tipo DeBakey, atraumático</p>
	721-303	<p>Maulteil für Babcock Faszange, atraumatisch Wkład do szczypiec Babcock, atraumatyczne Jaw for Babcock grasping forceps, atraumatic Рабочая вставка, щипцы Babcock, атравматичные Inserto pinza de agarre, tipo Babcock, atraumático</p>



	<p>721-304</p>	<p>Maulteil für Schere nach Metzenbaum, gebogen Wkład do zagiętych nożyczek Metzenbaum Jaw for Metzenbaum scissors, curved Рабочая вставка, ножницы Metzenbaum, изогнутые Inserto tipo tijera Metzenbaum, acodado</p>
	<p>721-306</p>	<p>Maulteil für Hakenschere Wkład do nożyczek hakowatych Jaw for hook scissors Рабочая вставка, ножницы клювовидные Inserto tijera tipo de gancho</p>
	<p>721-307</p>	<p>Maulteil für Dorsey Fasszange Wkład do szczypiec Dorsey Jaw for Dorsey grasping forceps Рабочая вставка, щипцы Dorsey Inserto pinza de agarre tipo Dorsey</p>
	<p>721-308</p>	<p>Maulteil für Fundus Fasszange Wkład do szczypiec Fundus Jaw for Fundus grasping forceps Рабочая вставка, щипцы Fundus Inserto pinza de agarre, tipo Fundus</p>
	<p>721-309</p>	<p>Maulteil für Maryland Dissektor Wkład do dysektora Maryland Jaw for Maryland dissector Рабочая вставка, щипцы Maryland, диссектор Inserto dissector Maryland</p>
	<p>721-310</p>	<p>Maulteil für Alligator Fasszange Wkład do szczypiec Alligator Jaw for Alligator grasping forceps Рабочая вставка, щипцы Alligator Inserto pinza de agarre tipo aligatór</p>



3.3 Anschlusskabel für ErgoLAP monopolar
 Kable przyłączeniowe do monopolarnego ErgoLAP
 Connecting cables for ErgoLAP monopolar
 Соединительные кабели для монополярных ErgoLAP
 Cables de conexión para ErgoLAP monopolar



Stecker, Geräteseite Wtyczka – strona generatora Plug, generator side Разъём со стороны генератора Enchufe, parte generador	Stecker, Instrumentenseite Wtyczka – strona instrumentu Plug, instrument side Разъём со стороны инструмента Enchufe, parte instrumento	Passend für Gerätetyp Przystosowane do generatorów Fitting generator type Подходит к генератору типа Para generador tipo	REF
 <p>Ø 5 mm</p>		Erbe VIO / ICC / ACC	101-145 (4.5 m)
  <p>12.5 mm 8 mm 4 mm</p>		Martin	270-145 (4.5 m)
 <p>Ø 8 mm</p>	 <p>Ø 4 mm</p>	BOWA ERBE International Martin International Valleylab Conmed	360-145 (4.5 m)
 <p>Ø 4 mm</p>		4 mm Ø Buchse Gniazdo Ø 4 mm 4 mm Ø socket 4 mm Ø разъём Casquillo 4 mm Ø	480-145 (4.5 m)
 <p>31.75 mm</p>		BOWA COMFORT	360-245 (4.5 m)



3.3 Zubehör
 Akcesoria
 Accessories
 Принадлежности
 Accesorios

<p>Ersatzdichtungen Części zamienne Sealing spare parts Уплотнительные колпачки Anillos de estanqueidad, recambio</p>		<p>723-020</p>
		
<p>4 Reinigungsbürsten, LAP 4 szczotki czyszczące, LAP 4 Cleaning brushes, LAP 4 Щётки для чистки LAP 4 Escobillas de limpieza, LAP Ø 3,4,6,9 x 500 mm</p>	<p>723-000</p>	



Komfortabel – Ergonomisch
 Wygodny – Ergonomiczny
 Comfortable – Ergonomic
 Комфортно – Эргономично
 Cómodo – Ergonómico

300 / 530V_p / Вп



reddot design award
 winner 2001

Bipolar
 Bipolarny
 Bipolar
 Биполярный
 Bipolar



Innenschaftrohr
 Tuba wewnętrzna
 Inner shaft tube

Внутренняя стержневая трубка
 Tubo interior

Verschiedene Ausführungen
 Różne modele
 Various designs
 Различные модели
 Varios tipos

Empfohlene Modi bei BOWA ARC 400
 Tryby rekomendowane dla BOWA ARC 400
 Recommended modes for the BOWA ARC 400
 Рекомендованные режимы для BOWA ARC 400
 Modos recomendados con BOWA ARC 400



Bipolar COAG



Bipolar CUT









	<p>330 mm</p> <p>∅ 5 mm</p>	
<p>reddot design award winner 2001</p>	<p>750-033</p>	<p>Handgriff, Außen- und Innenschaftrohr und Ersatzdichtungen Uchwyt, tuba zewnętrzna i wewnętrzna, części zamienne Handle, outer and inner shaft tube and sealing spare parts Рукоятка, внешняя и внутренняя стержневые трубки и уплотнительные колпачки Mango, tubo exterior y interior y juntas de recambio</p>
	<p>750-000</p>	<p>Handgriff Uchwyt Handle Рукоятка Mango</p>
<p>330 mm</p> <p>∅ 5 mm</p>	<p>755-033</p>	<p>Außenschaftrohr Tuba zewnętrzna Outer shaft tube Внешняя стержневая трубка Tubo exterior</p>
	<p>756-033</p>	<p>Innenschaftrohr Tuba wewnętrzna Inner shaft tube Внутренняя стержневая трубка Tubo interior</p>
	<p>751-033</p>	<p>Mauleinsatz nach „Hirsch“ Szczęki "Hirsch" Jaw insert „Hirsch“ Рабочая вставка, щипцы "Hirsch" Inserto pinza tipo „Hirsch“</p>
	<p>752-033</p>	<p>Mauleinsatz nach „Kleppinger“ Szczęki "Kleppinger" Jaw insert „Kleppinger“ Рабочая вставка, щипцы "Kleppinger" Inserto pinza tipo „Kleppinger“</p>
	<p>753-033</p>	<p>Mauleinsatz: Pinzette Szczęki: szczypce Jaw insert tweezers Рабочая вставка, пинцет Inserto pinza</p>
	<p>754-033</p>	<p>Mauleinsatz: Micropinzette Szczęki: mikroszczypce Jaw insert micro-tweezers Рабочая вставка, микропинцет Inserto micropinza</p>
	<p>760-033</p>	<p>Maulteil für NON-Stick CUT, messerförmig Szczęki do cięcia NON-Stick, forma nożowa Jaws for NON-Stick CUT, knife-shaped Рабочая вставка, нож тонкий NON-Stick CUT Inserto non-stick CUT, tipo cuchillo</p>
	<p>761-033</p>	<p>Maulteil für NON-Stick CUT, keilförmig Szczęki do cięcia NON-Stick, forma klinowa Jaws for NON-Stick CUT, knife-shaped Рабочая вставка, нож клиновидный NON-Stick CUT Inserto non-stick CUT, cuneado</p>

300V_p/Bп

530V_p/Bп

3.4 Anschlusskabel ErgoLAP bipolar Kable do ErgoLAP bipolarnego Connecting cables ErgoLAP bipolar Соединительные кабели для биполярного ErgoLAP Cables de conexión ErgoLAP bipolar





Stecker, Geräteseite Wtyczka – strona generatora Plug, generator side Разъём со стороны генератора Enchufe, parte generador	Stecker, Instrumentenseite Wtyczka – strona instrumentu Plug, instrument side Штекер со стороны инструмента Enchufe, parte instrumento	REF	Passend für Gerätetyp Przystosowane do generatorów Fitting generator type Подходит к генератору типа Para generadores tipo
		101-245 (4.5 m)	Erbe ACC / ICC Erbe T-Serie Erbe VIO*
		287-245 (4.5 m)	Martin
		351-245 (4.5 m)	BOWA Erbe VIO* Valleylab Conmed
		350-245 (4.5 m)*	Erbe VIO International*
		351-345 (4.5 m)	BOWA COMFORT

* Abhängig von jeweiliger Buchsenkonfiguration
Zależy od indywidualnej konfiguracji gniazda
Depends on individual socket configuration
Зависит от индивидуальной конфигурации разъёмов
Según la configuración de enchufes respectiva



3.4 Zubehör
 Akcesoria
 Accessories
 Принадлежности
 Accesorios

<p>Ersatzdichtungen Części zamienne Sealing spare parts Уплотнительные колпачки Anillos de estanqueidad, recambio</p>		<p>750-010</p>
		
<p>4 Reinigungsbürsten, LAP 4 szczotki czyszczące, LAP 4 Cleaning brushes, LAP 4 Щётки для чистки LAP 4 Escobillas de limpieza, LAP Ø 3,4,6,9 x 500 mm</p>	<p>723-000</p>	

3.5 ERGO BIPOLAR

Koagulationsinstrumente für die Laparoskopie in 5 und 3 mm
 Laparoskopowe instrumenty do koagulacji w wersji 5 mm oraz 3 mm
 Laparoscopic coagulation instruments, 5 mm & 3 mm
 Лапароскопические инструменты для коагуляции, 3 мм и 5 мм
 Instrumentos de coagulación para laparoscopia en 5 y 3 mm

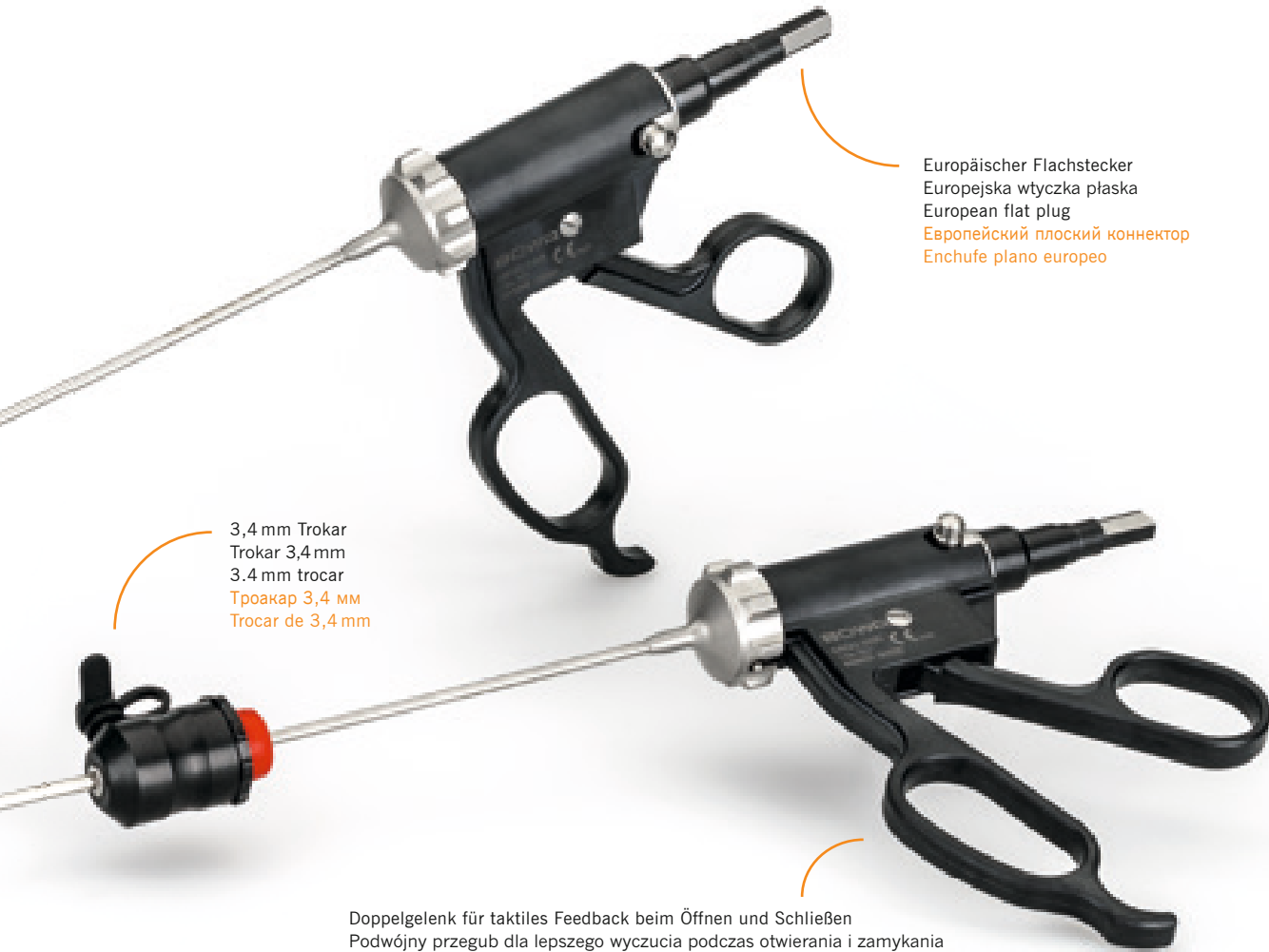

Doppelgelenk für taktiles Feedback beim Öffnen und Schließen
 Podwójny przegub dla lepszego wyczucia podczas otwierania i zamykania
 Double joint for tactile feedback when opening and closing
 Двойное соединение для тактильной обратной связи при открытии и закрытии
 Doble junta para retroalimentación táctil al abrir y cerrar



Verschiedene Ausführungen
 Różne modele
 Various designs
 Различные варианты
 Varios tipos

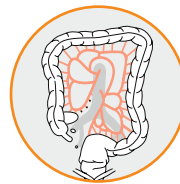

Allgemeinchirurgie
 Chirurgia ogólna
 General Surgery
 Общая хирургия
 Cirurgia general

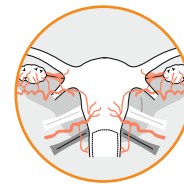

Gynäkologie
 Ginekologia
 Gynaecology
 Гинекология
 Ginecologia



Urologie
 Urologia
 Urology
 Урология
 Urología

Empfohlene Modi bei BOWA ARC 400
 Tryby rekomendowane dla BOWA ARC 400
 Recommended modes for the BOWA ARC 400
 Рекомендованные режимы для BOWA ARC 400
 Modos recomendados con BOWA ARC 400











LAP Coag



LAP micro

3.5 ERGO BIPOLAR Koagulationsinstrumente Ø 5 mm
 Kleszcze do koagulacji Ø 5 mm
 5 mm coagulation instruments
 Лапароскопические инструменты Ø 5 мм
 Instrumental de coagulación Ø 5 mm



	Schaftrrohr / Tuba / Shaft / Тубус / Tubo		Griffvarianten / Wariant uchwyty / Handle options / Варианты рукоятки / Versiones del mango			REF
	340 mm 741-234	340 mm 742-234	 ERGO 320R COMFORT Handgriff, Kabel 4,5 m Uchwyt, kabel 4,5 m Handle, 4.5 m cable Рукоятка, кабель 4,5 м Mango, cable 4,5 m 741-100	 ERGO 320R Handgriff Uchwyt Handle Рукоятка Mango 741-101	 ERGO 325R Handgriff, drehbar, mit Arretierung Uchwyt, obrotowy z blokadą Rotating handle, with lock Рукоятка, вращающаяся, с фиксацией Mango, giratorio, con bloqueo 742-106	
 Maulteil Wkład szczękowy Jaw insert Рабочая вставка Mordaza						Kompletthinstrument bestehend aus: Maulteil, Schaftrrohr, Handgriff Kompletny instrument składa się z: Wkład szczękowy, Tuba, Uchwyt Complete instrument Consisting of: Jaw insert, shaft, handle Инструмент в комплекте Состав: Рабочая вставка, Тубус, Рукоятка Instrumento completo compuesto por: Mordaza, tubo, mango
 Atraumatische Faszange, gefenstert Atraumatyczne kleszcze chwytające, okienkowe Atraumatic forceps, fenestrated Атравматические щипцы, окончатые Pinza de agarre atraumática, fenestrada 742-310	●		●			741-812
	●			●		741-814
		●			●	742-816
 Faszange, gefenstert, gebogen Kleszcze chwytające, okienkowe, zagięte Forceps, fenestrated, curved Щипцы, окончатые, изогнутые Pinza de agarre fenestrada, curvada 742-320	●		●			741-822
	●			●		741-823
		●			●	742-826
 Metzenbaum Schere Nożyczki Metzenbaum „Metzenbaum“ scissor Ножницы Metzenbaum Tijera Metzenbaum 742-330	●		●			741-832
	●			●		741-833
		●			●	742-836
 Maryland Dissektor Dysektor Maryland „Maryland“ dissector Диссектор Maryland Disector Maryland 742-340	●		●			741-842
	●			●		741-843
		●			●	742-846
 Faszange mit 2x3 Zähnen Kleszcze chwytające, 2x3 zęby Forceps with 2x3 teeth Щипцы с зубцами 2x3 Pinza de agarre con dentado 2x3 742-350	●		●			741-827
	●			●		741-828
		●			●	742-829





3.5 ERGO BIPOLAR Koagulationsinstrumente Ø 3 mm
 Kleszcze do koagulacji Ø 3 mm
 3 mm coagulation instruments
 Лапароскопические инструменты Ø 3 мм
 Instrumental de coagulación Ø 3 mm







		Schaftrohr / Tuba / Shaft / Тубус / Tubo		Griffvarianten / Wariant uchwytu / Handle options / Варианты рукоятки / Versiones del mango		REF
Maulteil Wkład szczękowy Jaw insert Рабочая вставка Mordaza						Komplettinstrument bestehend aus: Maulteil, Schaftrohr, Handgriff Kompletny instrument składa się z: Wkład szczękowy, Tuba, Uchwyt Complete instrument Consisting of: Jaw insert, shaft, handle Инструмент в комплекте Состав: Рабочая вставка, Тубус, Рукоятка Instrumento completo compuesto por: Mordaza, tubo, mango
Atraumatische Faszange, gefenstert Atraumatyczne kleszcze chwytające, okienkowe Atraumatic forceps, fenestrated Атрауматические щипцы, окончатые Pinza de agarre atraumática, fenestrada		744-313	●	●	●	744-812
		●	●	●	744-815	
		744-312	●	●	●	744-813
		●	●	●	744-816	
Maryland Dissektor Dysektor Maryland „Maryland“ dissector Диссектор Maryland Disector Maryland		744-343	●	●	●	744-844
		●	●	●	744-847	
		744-342	●	●	●	744-845
		●	●	●	744-848	

3.5 ERGO BIPOLAR Zubehör
Akcesoria
Accessories
Принадлежности
Accesorios



		L	Durchlass Średnica Aperture Просвет Paso	REF
	Trocarhülse mit Insufflationshahn Metallrohr, glatt, distal abgeschrägt Kaniula trokaru z kurkiem do insuflacji, metalowa tuba, gładka, ukośna dystalnie Trocar sleeve with insufflation tap, metal tube, smooth, distal bevel Тубус троакара с клапаном газоподдачи, металлическая гладкая трубка с дистальным скосом Trocar con llave de insuflación Tubo metálico liso, con biselado distal	100 mm	3.4 mm	745-100
	Trokar, Spitze dreikantig Trokar, trójgraniasty Trocar, triangular tip Стилет троакара трехгранный Trocar, punta triangular			745-200
	Silikonventil für Trocarhülse (5 Stk.) Silikonowy zawór do kaniuli trokaru (5 szt.) Silikon valve for trocar sleeve (5 pcs.) Силиконовый клапан для троакара (5 шт.) Válvula de silicone para trocar (5 pzs.)			745-120
	Dichtungskappe für Trocarhülse (5 Stk.) Uszczelka do kaniuli trokaru (5 szt.) Sealing for trocar sleeve (5 pcs.) Уплотнительный колпачок для троакара (5 шт.) Tapa de cierre para trocar (5 pzs.)			745-130

Geräteseitig / Po stronie urządzenia / At the unit / Со стороны аппарата / En el lado del aparato				
				
28.58 mm	12.5 mm 8 mm 4 mm	22 mm	6 mm 12 mm	
BOWA Erbe International* Martin International Valleylab Conmed	Erbe VIO / ICC / ACC Erbe T-Serie	Erbe VIO International*	Martin	
				
BOWA-Pinzette Europäischer Flachstecker Szczypce BOWA Europejska wtyczka płaska BOWA forceps European flat connector Пинцеты BOWA с Европейским плоским коннектором Pinza BOWA conector europeo plano	351-040 (4.5 m)	101-040 (4 m)	353-040 (4,5 m)	287-040 (4.5 m)
Instrumentenseitig / Po stronie instrumentu / At the instrument / Со стороны инструмента / Lado del instrumento				
	* Abhängig von der jeweiligen Buchsenkonfiguration * Zależy od indywidualnej konfiguracji gniazda * Depending on the respective socket configuration		* В зависимости от соответственной конфигурации разъёмов * Según la configuración de enchufes respectiva	

3.6 ERGO 300 Morzellator
 Morcelator
 Morcellator
 Морцеллятор
 Morcelador

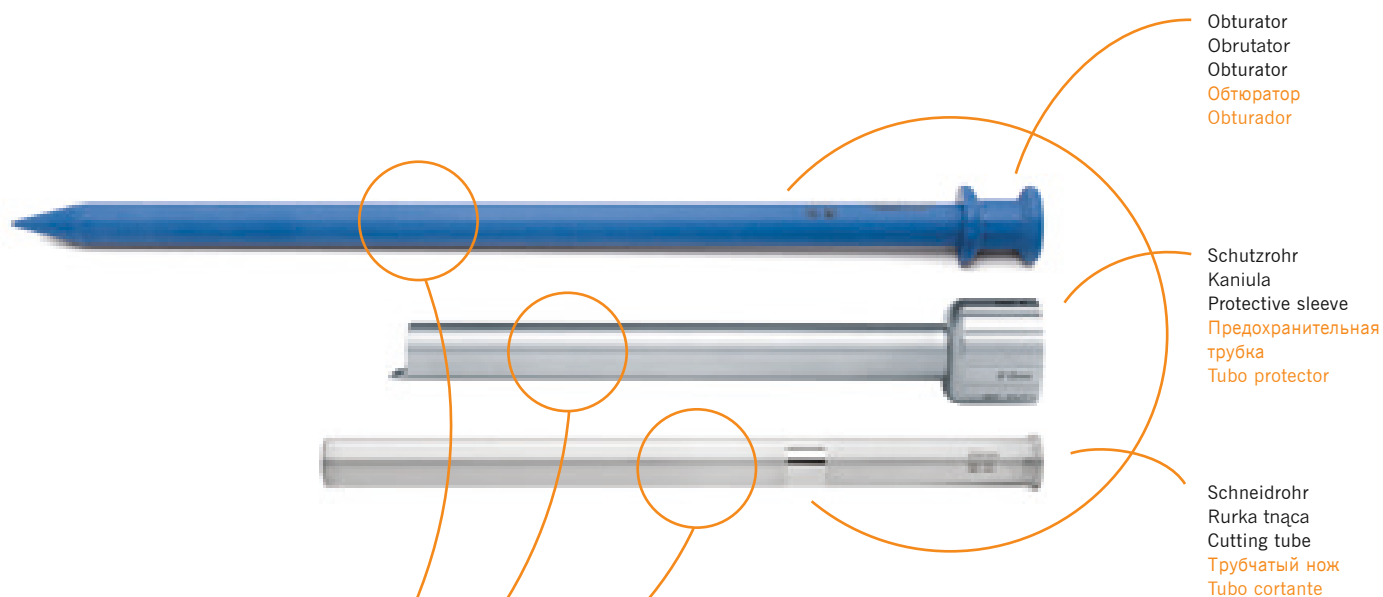

Ø 12 mm / 15 mm / 20 mm



Mikromotor ERGO 300 mit Kabel 3 m
 Mikromotor ERGO 300 z kablem 3 m
 Micromotor ERGO 300 with cable 3 m
 Микромотор для морцеллятора ERGO
 300 с кабелем 3 м
 Micromotor ERGO 300 con cable 3 m

Ø 12 mm / 15 mm

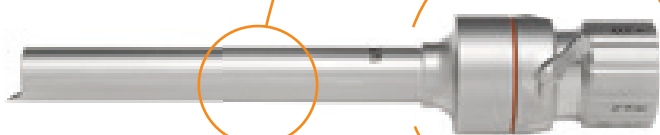

Trokarhülse
 Kaniula trokaru
 Trocar sleeve
 Гильза троакара
 Casquillo de trocar

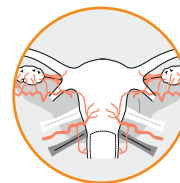

Gynäkologie
Ginekologia
Gynaecology
Гинекология
Ginecología

Vario-Fußschalter mit Kabel 3 m
Włącznik nożny Vario z kablem 3 m
Vario Foot switch with cable 3 m
Ножной переключатель с кабелем 3 м
Vario interruptor de pie con cable 3 m



Steuergerät ERGO 300, Netzkabel 3 m
Jednostka sterująca ERGO 300 z kablem zasilającym 3 m
Control unit ERGO 300 including power cord 3 m
Устройство управления для морцеллятора ERGO 300 с кабелем 3 м
Unidad de control ERGO 300 con cable 3 m

3.6 ERGO 300 Morzellator
 Morcelator
 Morcellator
 Морцеллятор
 Morcelador



	<p>905-001</p>	<p>Steuergerät ERGO 300, Netzkabel 3 m Jednostka sterująca ERGO 300, kabel sieciowy 3 m Control unit ERGO 300 including power cord 3 m Устройство управления для морцеллятора ERGO 300 с кабелем 3 м Unidad de control ERGO 300 con cable 3 m</p> <p>(TCM 3000 BL Morcellator)</p>
	<p>905-002</p>	<p>Mikromotor ERGO 300 mit Kabel 3 m Mikromotor ERGO 300 z kablem 3 m Micromotor ERGO 300 with cable 3 m Микромотор для морцеллятора ERGO 300 с кабелем 3 м Micromotor ERGO 300 con cable 3 m</p>
	<p>905-003</p>	<p>Vario-Fußschalter mit Kabel 3 m Włącznik nożny Vario z kablem 3 m Vario Foot switch with cable 3 m Ножной переключатель с кабелем 3 м Vario interruptor de pie con cable 3 m</p>
	<p>905-004</p>	<p>Getriebeeinheit komplett mit Dichtungen Jednostka napędowa z kompletem uszczelkek Gear unit complete including seals Передаточное устройство с уплотнителями Unidad de transmisión completa, con juntas</p>
	<p>905-005</p>	<p>Handgriff Uchwyt Handle Рукоятка Mango</p>



905-000 SET			
	905-001		905-004
			905-005
	905-002		905-006
	905-003		905-007

	905-612 Ø 12 mm	905-615 Ø 15 mm	905-620 Ø 20 mm	Anwendungsset Zestaw do aplikacji Application set Набор в комплекте Set de aplicación
	905-112	905-115	905-120	Schneidrohr Rurka tnąca Cutting tube Трубчатый нож Tubo cortante
	905-012	905-015	905-020	Obturator Obturator Obturator Обтюратор Obturador
	905-212	905-215	905-220	Schutzrohr Kaniula Protective sleeve Предохранительная трубка Tubo protector





3.6 ERGO 300 Morzellator
 Morcelator
 Morcellator
 Морцеллятор
 Morcelador

134°C
 Autoclave
 273°F

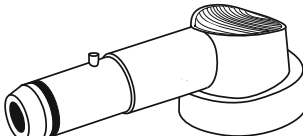
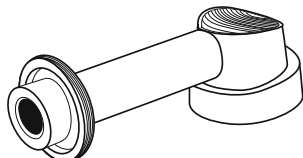

	Ø 12 mm	Ø 15 mm	Ø 20 mm	
	905-312	905-315	-	Trokarhülse Kaniula trokaru Trocar sleeve Гильза троакара Casquillo de trocar

3.6 Zubehör
 Akcesoria
 Accessories
 Принадлежности
 Accesorios

	905-412	Tenaculum Zange Ø 10 mm Kleszcze tenaculum Ø 10 mm Tenaculum forceps Ø 10 mm Щипцы Tenaculum Ø 10 mm Pinza tenáculo Ø 10 mm
	905-415	Greifzange Ø 10 mm Kleszcze chwytające Ø 10 mm Claw grasper Ø 10 mm Щипцы захватывающие Ø 10 mm Pinza de agarre Ø 10 mm
	905-006	Spraydüse Getriebeeinheit Dyfuzor do spray'u do jednostki napędowej Spray nozzle gear unit Дюза к передаточному устройству Boquilla de spray para transmisor
	905-007	Spraydüse Motor Dyfuzor do spray'u do silniczka Spray nozzle motor Дюза к мотору Boquilla de spray para motor
	905-010	Myombohrer Ø 10 mm Świder do mięśniaków macicy Ø 10 mm Myoma drill Ø 10 mm Штопор Ø 10 mm Taladro mioma Ø 10 mm
	905-424	Schaft Ø 10 mm Tuba Ø 10 mm Shaft Ø 10 mm Трубка Ø 10 mm Vástago Ø 10 mm

3.6 Zubehör
Akcesoria
Accessories
Принадлежности
Accesorios

134°C
Autoclave
273°F



	<p>905-423</p>	<p>Maulteil Tenakulum Zange Ø 10 mm Szczęki kleszczy tenaculum Ø 10 mm Jaw tenaculum forceps Ø 10 mm Сменная вставка щипцов Tenaculum Ø 10 мм Inserto pinza tenáculo Ø 10 mm</p>
	<p>905-422</p>	<p>Maulteil Greifzange Ø 10 mm Szczęki kleszczy chwytających Ø 10 mm Jaw grasping forceps Ø 10 mm Сменная вставка захватывающих щипцов Ø 10 мм Inserto pinza de agarre Ø 10 mm</p>
	<p>905-421</p>	<p>Handgriff mit zuschaltbarer Raste Uchwyt z przestawną zapadką Handle with selectable latch Рукоятка с переключаемым фиксатором Mango con cremallera integrada y seleccionable</p>
	<p>905-013</p>	<p>Morzellator Motorkabel 3 m Morcelator Kabel 3 m do silniczka Morcellator Motor cable 3 m Кабель к мотору морцеллятора, 3 м Morcelador Cable para motor 3 m</p>
	<p>905-014</p>	<p>Morzellator Reinigungsspray "Nou Clean" Morcelator Spray czyszczący "Nou Clean" Morcellator Cleaning spray "Nou Clean" Спрей для очистки морцеллятора "Nou Clean" Morcelador Spray de limpieza "Nou Clean"</p>
	<p>905-009</p>	<p>Morzellator Dichtung mit Einschnitt / 10 St. Morcelator Uszczelka z nacięciem / 10 szt. Morcellator Sealing with incision / 10 pc. Крестообразный уплотнитель, 10 шт. Morcelador Tapa de estanquidad con incisión / 10 pz.</p>
	<p>905-512</p>	<p>Morzellator Dichtung Ø 12–20 mm / 10 St. Morcelator Uszczelka Ø 12–20 mm / 10 szt. Morcellator Seal Ø 12–20 mm / 10 pc. Обтюратор для морцеллятора Ø 12–20 мм / 10 шт. Junta Morceladori Ø 12–20 mm / 10 pz.</p>
	<p>905-011</p>	<p>Morzellator Dichteinheit Morcelator Obudowa uszczelek Morcellator Gasket holder Держатель прокладки морцеллятора Morcelador Unidad de juntas</p>
	<p>905-008</p>	<p>Morzellator Trägerplatte ERGO 300 Morcelator Płyta nośna ERGO 300 Morcellator Carrier plate ERGO 300 Планшет для хранения морцеллятора ERGO 300 Soporte para Morcelador ERGO 300</p>

4 Pinzetten
Szczypce
Forceps
Пинцеты
Pinzas

4.1 NON-Stick-Gold Bipolare Antihaftpinzetten	4.1 Szczypce bipolarne NON-Stick-Gold	4.1 NON-Stick-Gold Bipolar non-sticking forceps
4.2 Pinzetten bipolar	4.2 Szczypce bipolarne	4.2 Forceps bipolar
4.3 Pinzetten monopolar mit Stecker	4.3 Szczypce monopolarne ze złączem	4.3 Forceps monopolar with connector
4.4 Pinzetten monopolar ohne Stecker	4.4 Szczypce monopolarne bez złącza	4.4 Forceps monopolar without connector
4.1 Биполярные антипригарные пинцеты NON-Stick-Gold	4.1 NON-Stick-Gold Pinzas bipolares no adhesivas	
4.2 Биполярные пинцеты	4.2 Pinzas bipolares	
4.3 Монополярные пинцеты с коннектором	4.3 Pinzas monopolares con conector	
4.4 Монополярные пинцеты без коннектора	4.4 Pinzas monopolares sin conector	

<p>Alle wiederverwendbaren Instrumente werden im unsterilen Zustand angeliefert und können bei 134 °C / 20 min sterilisiert werden.</p> <p>Alle Einmalprodukte sind nicht für den mehrmaligen Gebrauch vorgesehen.</p> <p>Für die allgemeine Wischdesinfektion können handelsübliche Mittel verwendet werden.</p> <p>Für unsachgemäße Reinigung, Sterilisation und Anwendung kann seitens BOWA keine Haftung übernommen werden.</p> <p>Die Produkte tragen das CE Zeichen nach Richtlinie 93 / 42 / EWG</p>	<p>Wszystkie instrumenty wielokrotnego użytku dostarczane są w niesterylnej postaci i mogą być poddawane sterylizacji w temperaturze 134 °C przez 20 min.</p> <p>Wszystkie instrumenty jednorazowego użytku nie są przeznaczone do powtórnego wykorzystania.</p> <p>Do czyszczenia i dezynfekcji można używać preparatów ogólnie dostępnych na rynku.</p> <p>BOWA nie bierze odpowiedzialności za niewłaściwe czyszczenie, sterylizację i użycie.</p> <p>Produkty są certyfikowane według 93 / 42 / EEC</p>	<p>All reusable instruments are supplied in an unsterile state and can be sterilised at 134 °C for 20 min.</p> <p>All single-use products are not intended for multiple usage.</p> <p>Commercially available agents can be used for general wiping and disinfection.</p> <p>BOWA can accept no liability for improper cleaning, sterilisation and use.</p> <p>The products are certified according to 93 / 42 / EEC</p>
---	---	---



Все инструменты многократного использования поставляются в нестерильном виде и должны быть простерилизованы при температуре не выше 134 °C в течение 20 минут.

Вся одноразовая продукция не предназначена для многократного использования.

Для протирания и дезинфекции можно использовать имеющиеся препараты.

BOWA не несет ответственности за неправильную очистку, стерилизацию и использование.

Продукция сертифицирована согласно 93 / 42 / EEC

Todos los instrumentos reutilizables se suministran en estado no estéril y deben ser esterilizados a 134 °C / 20 min.

Todos los productos desechables no son previstos para reutilización.

Para la desinfección superficial general pueden utilizarse productos comerciales corrientes.

BOWA no asume ningún tipo de responsabilidad por la limpieza, la esterilización y la utilización indebida.

Los productos están certificados según la norma 93 / 42 / CEE

4.1 NON-Stick-Gold Bipolare Antihaftpinzetten
Szczypce bipolarne nieprzywierające
Bipolar non-sticking forceps
Биполярные антипригарные пинцеты
Pinzas bipolares no adhesivas



Wärmeableitung und Antihafte Funktion
Odprowadzanie ciepła i funkcja nieprzywierająca
Heat removal and non-stick function
Отведения тепла и антипригарные свойства
Dispersión del calor y función antiadherente

550V_p/Вп



Spannungssicherheit bis 550 Vp
Ochrona przed napięciem do 550 Vp
Voltage safety up to 550 Vp
Безопасность напряжения до 550 Вп
Seguridad de tensión hasta 550 Vp

Führungsstift
Bolec naprowadzający
Guide pin
Направляющий выступ
Guía

Reflektionsfreie Oberfläche
Matowa powierzchnia
Non-reflecting surface
Небликующая поверхность
Superficie anti-reflexión

Spitze
Końcówka
Tip
Кончики
Punta

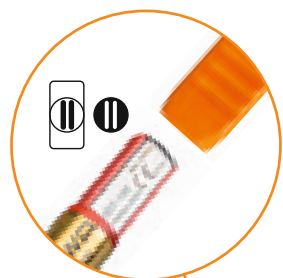

Entsprechende Anschlusskabel siehe Seite 93
 Odpowiednie kable przyłączeniowe na str. 93
 Corresponding connecting cables see page 93
 Соответственные соединительные кабели смотрите на стр. 93
 Cables de conexión correspondientes véase página 93

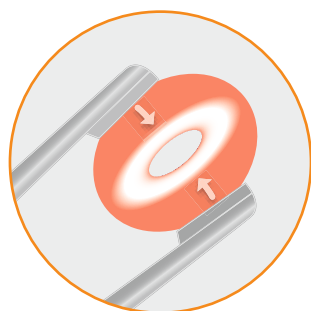

Blutstillung für Gefäße bis max. 2 mm
 Hemostaza naczyń do 2 mm
 Hemostasis of vessels up to 2 mm
 Гемостаз сосудов до 2 мм
 Hemostasia de vasos hasta 2 mm

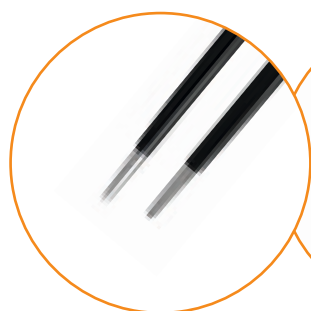
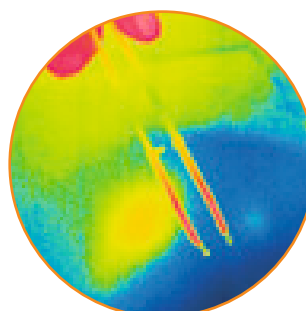

Atraumatische Spitze
 Końcówka atraumatyczna
 Atraumatic tip
 Атрауматичные кончики
 Punta atraumática



Gewinkelte Spitze
 Końcówka zagięta
 Angled tip
 Изогнутые кончики
 Punta acodada

Empfohlene Modi bei BOWA ARC 400
 Tryby rekomendowane dla BOWA ARC 400
 Recommended modes for the BOWA ARC 400
 Рекомендованные режимы для BOWA ARC 400
 Modos recomendados con BOWA ARC 400



Micro



Pinzette
 Szczypce
 Forceps
 Пинцеты
 Pinza

4.1 NON-Stick-Gold Bipolare Antihaftpinzetten
 Szczypce bipolarne nieprzywierające
 Bipolar non-sticking forceps
 Биполярные антипригарные пинцеты
 Pinzas bipolares no adhesivas



Form / Kształt / Shape / Форма / Forma	L			REF
Gerade Proste Straight Прямой Recta	110 mm	6 mm	0,5 mm	607-020
	160 mm	8 mm	1 mm	607-039
	195 mm	8 mm	1 mm	607-040
	160 mm	8 mm	2 mm	607-027
	195 mm	8 mm	2 mm	607-029
	220 mm	8 mm	2 mm	607-030
	270 mm	8 mm	2 mm	607-080
Abgewinkelt Zagięte Angled Изогнутый Ascodada	110 mm	6 mm	0,5 mm	607-021
	160 mm	6 mm	1 mm	607-014
	195 mm	8 mm	1 mm	607-001
	195 mm	8 mm	2 mm	607-007
Bajonett Bagnetowe Bayonet Байонетный Tipo bayoneta	195 mm	6 mm	1 mm	607-002

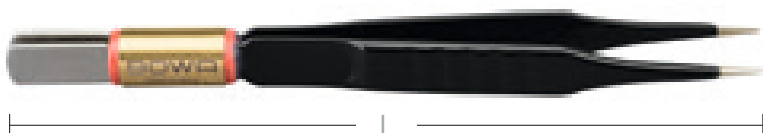

Form / Kształt / Shape / Форма / Forma	L			REF
Gerade Proste Straight Прямой Recta	110 mm	6 mm	0.5 mm	607-020



Form / Kształt / Shape / Форма / Forma	L			REF
Gerade Proste Straight Прямой Recta	160 mm	8 mm	1 mm	607-039
	195 mm	8 mm	1 mm	607-040
	160 mm	8 mm	2 mm	607-027
	195 mm	8 mm	2 mm	607-029
	220 mm	8 mm	2 mm	607-030
	270 mm	8 mm	2 mm	607-080

4.1 NON-Stick-Gold Bipolare Antihaftpinzetten
 Szczypce bipolarne nieprzywierające
 Bipolar non-sticking forceps
 Биполярные антипригарные пинцеты
 Pinzas bipolares no adhesivas

134°C
 Autoclave
 273°F



Form / Kształt / Shape / Форма / Forma	L			REF
Abgewinkelt Zagięte Angled Изогнутый Acodada	110 mm	6 mm	0.5 mm	607-021
Form / Kształt / Shape / Форма / Forma	L			REF
Abgewinkelt Zagięte Angled Изогнутый Acodada	160 mm	6 mm	1 mm	607-014
	195 mm	8 mm	1 mm	607-001
	195 mm	8 mm	2 mm	607-007
Form / Kształt / Shape / Форма / Forma	L			REF
Bajonett Bagnetowe Bayonet Байонетный Tipo bayoneta	195 mm	6 mm	1 mm	607-002



Form / Kształt / Shape / Форма / Forma	L			REF
Gerade Proste Straight Прямой Recta	220 mm	9 mm	0,3 mm	607-130
Bajonett Bagnetowe Bayonet Байонетный Tipo bayoneta	160 mm	9 mm	0,3 mm	607-100
	180 mm	9 mm	0,3 mm	607-101
	200 mm	9 mm	0,3 mm	607-102
	220 mm	9 mm	0,3 mm	607-103
	160 mm	9 mm	0,6 mm	607-105
	180 mm	9 mm	0,6 mm	607-106
	200 mm	9 mm	0,6 mm	607-107
	220 mm	9 mm	0,6 mm	607-108
	180 mm	9 mm	1 mm	607-110
	200 mm	9 mm	1 mm	607-111
	220 mm	9 mm	1 mm	607-112
	240 mm	9 mm	1 mm	607-113
	200 mm	9 mm	2 mm	607-115
	220 mm	9 mm	2 mm	607-116
	Bajonett, aufwärts gewinkelt Bagnetowe, zagięte w górę Bayonet, angled up Байонетный, изогнутый вверх Bayoneta, acodadas hacia arriba	200 mm	9 mm	1 mm
220 mm		9 mm	1 mm	607-121
200 mm		9 mm	1 mm	607-122
220 mm		9 mm	1 mm	607-123

4.1 NON-Stick-Gold Bipolare Antihaftpinzetten
 Szczypce bipolarne nieprzywierające
 Bipolar non-sticking forceps
 Биполярные антипригарные пинцеты
 Pinzas bipolares no adhesivas

134°C
 Autoclave
 273°F



Form / Kształt / Shape / Форма / Forma	L			REF
Gerade Proste Straight Прямой Recta	220 mm	9 mm	0,3 mm	607-130



Form / Kształt / Shape / Форма / Forma	L			REF
Bajonett Bagnetowe Bayonet Байонетный Tipo bayoneta	160 mm	9 mm	0,3 mm	607-100
	180 mm	9 mm	0,3 mm	607-101
	200 mm	9 mm	0,3 mm	607-102
	220 mm	9 mm	0,3 mm	607-103

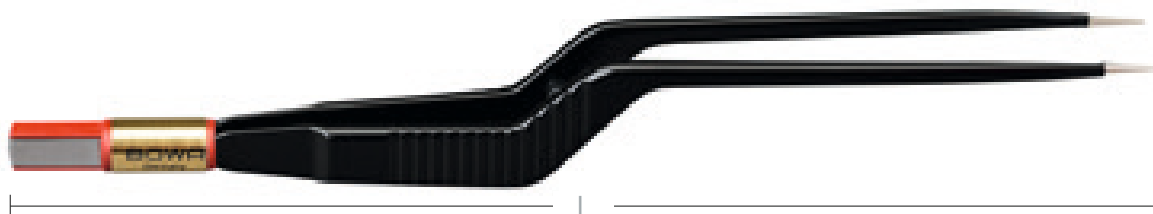

Form / Kształt / Shape / Форма / Forma	L			REF
Bajonett Bagnetowe Bayonet Байонетный Tipo bayoneta	160 mm	9 mm	0,6 mm	607-105
	180 mm	9 mm	0,6 mm	607-106
	200 mm	9 mm	0,6 mm	607-107
	220 mm	9 mm	0,6 mm	607-108

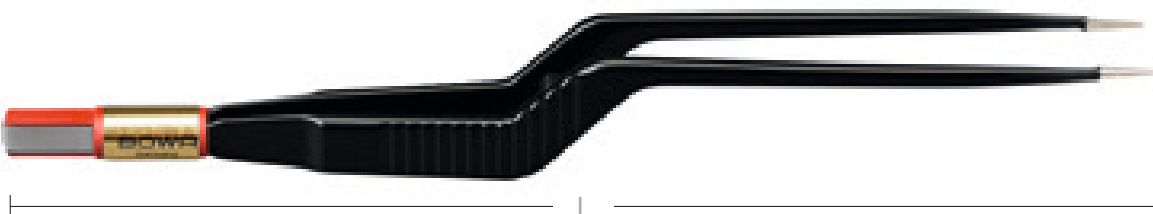

Form / Kształt / Shape / Форма / Forma	L			REF
Bajonett Bagnetowe Bayonet Байонетный Tipo bayoneta	180 mm	9 mm	1 mm	607-110
	200 mm	9 mm	1 mm	607-111
	220 mm	9 mm	1 mm	607-112
	240 mm	9 mm	1 mm	607-113
	200 mm	9 mm	2 mm	607-115
	220 mm	9 mm	2 mm	607-116

4.1 NON-Stick-Gold Bipolare Antihaftpinzetten
 Szczypce bipolarne nieprzywierające
 Bipolar non-sticking forceps
 Биполярные антипригарные пинцеты
 Pinzas bipolares no adhesivas

134°C
 Autoclave
 273°F

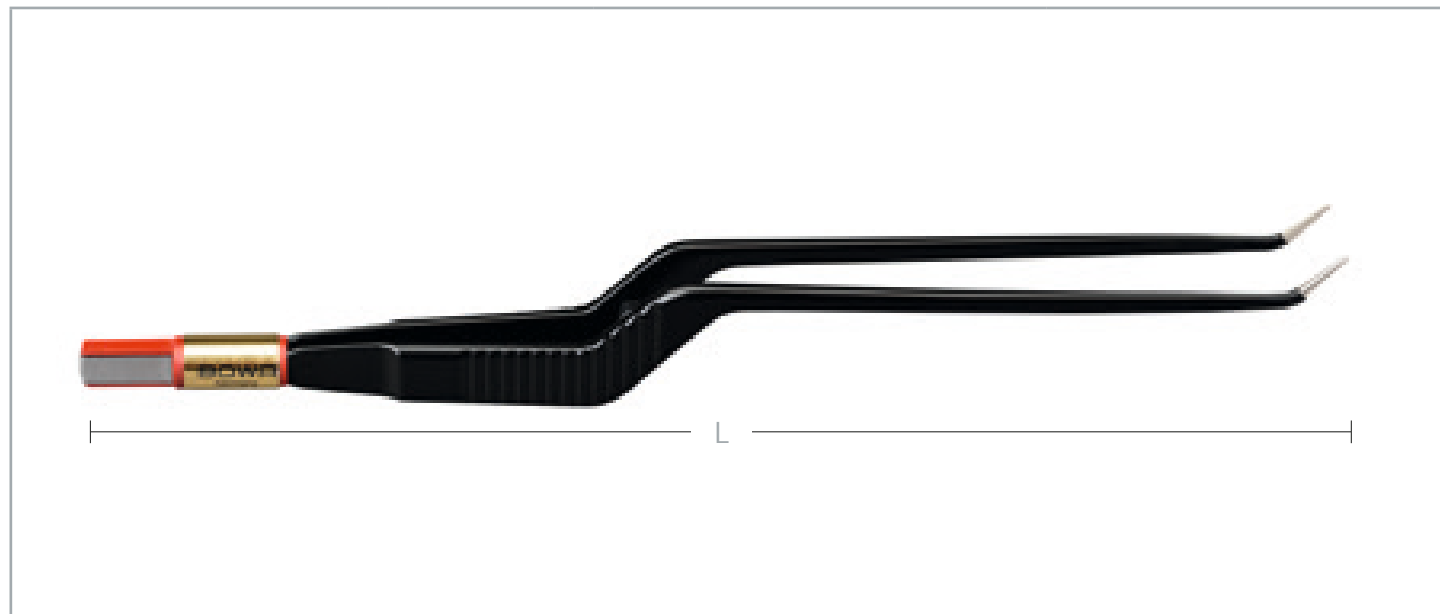

Form / Kształt / Shape / Форма / Forma	L			REF
Bajonett, aufwärts gewinkelt Bagnetowe, zagięte w górę Bayonet, angled up Байонетный, изогнутый вверх Bayoneta, acodadas hacia arriba	200 mm	9 mm	1 mm	607-120
	220 mm	9 mm	1 mm	607-121
	200 mm	9 mm	1 mm	607-122
	220 mm	9 mm	1 mm	607-123

4.1 NON-Stick-Gold Pinzetten mit Rundgriffdesign
 Szczypce z okrągłym uchwytem
 Forceps with rounded grip
 Пинцеты со сферической рукояткой
 Pinzas con diseño de mango redondeado



Form / Kształt / Shape / Форма / Forma	L			REF
Gerade Proste Straight Прямой Recta	155 mm	9 mm	0,3 mm	607-170
	180 mm	9 mm	0,3 mm	607-171
	155 mm	9 mm	0,6 mm	607-175
	180 mm	9 mm	0,6 mm	607-176
	200 mm	9 mm	0,6 mm	607-177
	180 mm	9 mm	1 mm	607-180
	200 mm	9 mm	1 mm	607-181
	225 mm	9 mm	1 mm	607-182
	200 mm	9 mm	2 mm	607-185
	225 mm	9 mm	2 mm	607-186
Abgewinkelt Zagięte Angled Изогнутый Acodada	225 mm	9 mm	1 mm	607-190
Bajonett Bagnetowe Bayonet Байонетный Tipo bayoneta	180 mm	9 mm	0,3 mm	607-140
	200 mm	9 mm	0,3 mm	607-141
	180 mm	9 mm	0,6 mm	607-145
	200 mm	9 mm	0,6 mm	607-146
	225 mm	9 mm	0,6 mm	607-147
	180 mm	9 mm	1 mm	607-150
	200 mm	9 mm	1 mm	607-151
	225 mm	9 mm	1 mm	607-152
	250 mm	9 mm	1 mm	607-153

4.1 NON-Stick-Gold Pinzetten mit Rundgriffdesign
 Szcypce z okrągłym uchwytem
 Forceps with rounded grip
 Пинцеты со сферической рукояткой
 Pinzas con diseño de mango redondeado





Form / Kształt / Shape / Форма / Forma	L			REF
Gerade Proste Straight Прямой Recta	155 mm	9 mm	0,3 mm	607-170
	180 mm	9 mm	0,3 mm	607-171





Form / Kształt / Shape / Форма / Forma	L			REF
Gerade Proste Straight Прямой Recta	155 mm	9 mm	0,6 mm	607-175
	180 mm	9 mm	0,6 mm	607-176
	200 mm	9 mm	0,6 mm	607-177



Form / Kształt / Shape / Форма / Forma	L			REF
Gerade Proste Straight Прямой Recta	180 mm	9 mm	1 mm	607-180
	200 mm	9 mm	1 mm	607-181
	225 mm	9 mm	1 mm	607-182
	200 mm	9 mm	2 mm	607-185
	225 mm	9 mm	2 mm	607-186



Form / Kształt / Shape / Форма / Forma	L			REF
Abgewinkelt Zagięte Angled Изогнутый Acodada	225 mm	9 mm	1 mm	607-190

4.1 NON-Stick-Gold Pinzetten mit Rundgriffdesign
 Szczypce z okrągłym uchwytem
 Forceps with rounded grip
 Пинцеты со сферической рукояткой
 Pinzas con diseño de mango redondeado

134°C
 Autoclave
 273°F



Form / Kształt / Shape / Форма / Forma	L			REF
Bajonett Bagnetowe Bayonet Байонетный Tipo bayoneta	180 mm	9 mm	0,3 mm	607-140
	200 mm	9 mm	0,3 mm	607-141

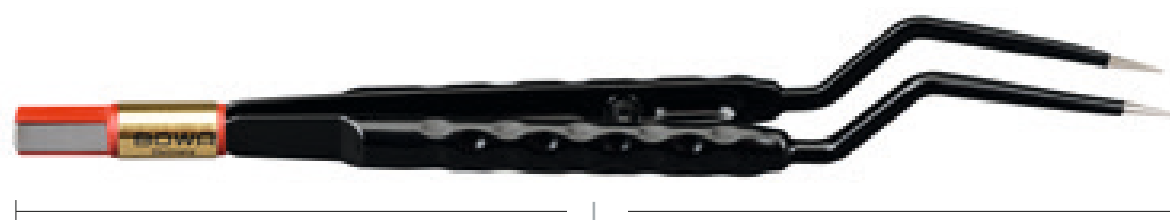

Form / Kształt / Shape / Форма / Forma	L			REF
Bajonett Bagnetowe Bayonet Байонетный Tipo bayoneta	180 mm	9 mm	0,6 mm	607-145
	200 mm	9 mm	0,6 mm	607-146
	225 mm	9 mm	0,6 mm	607-147



Form / Kształt / Shape / Форма / Forma	L			REF
Bajonett Bagnetowe Bayonet Байонетный Tipo bayoneta	180 mm	9 mm	1 mm	607-150
	200 mm	9 mm	1 mm	607-151
	225 mm	9 mm	1 mm	607-152
	250 mm	9 mm	1 mm	607-153

4.2 Pinzetten bipolar
 Szczypce bipolarne
 Forceps bipolar
 Биполярные пинцеты
 Pinzas bipolares

134°C
 Autoclave
 273°F



Form / Kształt / Shape / Форма / Forma	L			REF
Gerade Proste Straight Прямой Recta	110 mm	6 mm	● needle tip	605-019
	110 mm	6 mm	0.5 mm	605-020
	160 mm	6 mm	● needle tip	605-011
	160 mm	8 mm	1 mm	605-039
	160 mm	8 mm	2 mm	605-027
	195 mm	8 mm	1 mm	605-040
	195 mm	8 mm	2 mm	605-029
Gerade, Karo Riffelung Proste, profil karo Straight, checker profile Прямой, квадратный профиль Recta, perfil cuadrado	195 mm	8 mm	2 mm	605-057
Gerade Proste Straight Прямой Recta	220 mm	8 mm	1 mm	605-041
	220 mm	8 mm	2 mm	605-030
	270 mm	8 mm	2 mm	605-080
	300 mm	8 mm	2 mm	605-070
Abgewinkelt Zagięte Angled Изогнутый Acodada	110 mm	6 mm	● needle tip	605-023
	110 mm	6 mm	0.5 mm	605-021
	160 mm	6 mm	● needle tip	605-036
	160 mm	6 mm	0.5 mm	605-013
	160 mm	6 mm	1 mm	605-014
	195 mm	8 mm	1 mm	605-001
	195 mm	8 mm	2 mm	605-007



Form / Kształt / Shape / Форма / Forma	L			REF
Abgewinkelt, Karo Riffelung Zagięte, profil karo Angled, checker profile Изогнутый, квадратный профиль Acodada, perfil cuadrado	195 mm	8 mm	2 mm	605-058
Abgewinkelt Zagięte Angled Изогнутый Acodada	220 mm	8 mm	1 mm	605-024
Bajonett Bagnetowe Bayonet Байонетный Tipo bayoneta	165 mm	6 mm	0.5 mm	605-033
	165 mm	6 mm	1 mm	605-018
	195 mm	6 mm	1 mm	605-002
	195 mm	8 mm	2 mm	605-034
Bajonett, Karo Riffelung Bagnetowe, profil karo Bayonet, checker profile Байонетный, квадратный профиль Tipo bayoneta, perfil cuadrado	195 mm	8 mm	2 mm	605-059
Bajonett Bagnetowe Bayonet Байонетный Tipo bayoneta	220 mm	6 mm	0.5 mm	605-031
Bajonett, abgewinkelt Bagnetowe, zagięte Bayonet, angled Байонетный, изогнутый Tipo bayoneta, acodada	220 mm	6 mm	1 mm	605-063

4.2 Pinzetten bipolar
 Szczypce bipolarne
 Forceps bipolar
 Биполярные пинцеты
 Pinzas bipolares

134°C
 Autoclave
 273°F



Form / Kształt / Shape / Форма / Forma	L			REF
Gerade Proste Straight Прямой Recta	110 mm	6 mm	● needle tip	605-019
	110 mm	6 mm	0.5 mm	605-020



Form / Kształt / Shape / Форма / Forma	L			REF
Gerade Proste Straight Прямой Recta	160 mm	6 mm	● needle tip	605-011
	160 mm	8 mm	1 mm	605-039
	160 mm	8 mm	2 mm	605-027
	195 mm	8 mm	1 mm	605-040
	195 mm	8 mm	2 mm	605-029
Gerade, Karo Riffelung Proste, profil karo Straight, checker profile Прямой, квадратный профиль Recta, perfil cuadrado	195 mm	8 mm	2 mm	605-057
Gerade Proste Straight Прямой Recta	220 mm	8 mm	1 mm	605-041
	220 mm	8 mm	2 mm	605-030
	270 mm	8 mm	2 mm	605-080
	300 mm	8 mm	2 mm	605-070

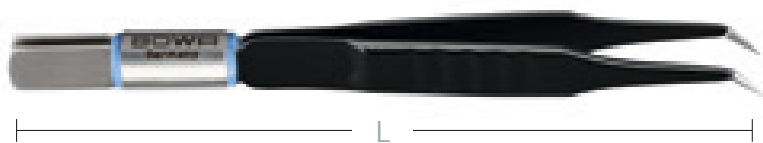

Form / Kształt / Shape / Форма / Forma	L			REF
Abgewinkelt Zagięte Angled Изогнутый Acodada	110 mm	6 mm	● needle tip	605-023
	110 mm	6 mm	0.5 mm	605-021





Form / Kształt / Shape / Форма / Forma	L			REF
Abgewinkelt Zagięte Angled Изогнутый Acodada	160 mm	6 mm	● needle tip	605-036
	160 mm	6 mm	0.5 mm	605-013
	160 mm	6 mm	1 mm	605-014
	195 mm	8 mm	1 mm	605-001
	195 mm	8 mm	2 mm	605-007
Abgewinkelt, Karo Riffelung Zagięte, profil karo Angled, checker profile Изогнутый, квадратный профиль Acodada, perfil cuadrado	195 mm	8 mm	2 mm	605-058
Abgewinkelt Zagięte Angled Изогнутый Acodada	220 mm	8 mm	1 mm	605-024



4.2 Pinzetten bipolar
 Szczypce bipolarne
 Forceps bipolar
 Биполярные пинцеты
 Pinzas bipolares

134°C
 Autoclave
 273°F



Form / Kształt / Shape / Форма / Forma	L			REF
Bajonett Bagnetowe Bayonet Байонетный Tipo bayoneta	165 mm	6 mm	0.5 mm	605-033
	165 mm	6 mm	1 mm	605-018
	195 mm	6 mm	1 mm	605-002
	195 mm	8 mm	2 mm	605-034
Bajonett, Karo Riffelung Bagnetowe, profil karo Bayonet, checker profile Байонетный, квадратный профиль Tipo bayoneta, perfil cuadrado	195 mm	8 mm	2 mm	605-059
Bajonett Bagnetowe Bayonet Байонетный Tipo bayoneta	220 mm	6 mm	0.5 mm	605-031



Form / Kształt / Shape / Форма / Forma	L			REF
Bajonett, abgewinkelt Bagnetowe, zagięte Bayonet, angled Байонетный, изогнутый Tipo bayoneta, acodada	220 mm	6 mm	1 mm	605-063

Geräteseitig / Po stronie urządzenia / At the unit / Со стороны аппарата / En el lado del aparato					
COMFORT	BOWA Erbe International* Martin International Valleylab Conmed	Erbe VIO / ICC / ACC Erbe T-Serie	Erbe VIO International*	Martin	
Instrumentenseitig / Po stronie instrumentu / At the instrument / К инструменту / Lado del instrumento 	101-140 (4.5 m)	351-040 (4.5 m)	101-040 (4.0 m)	353-040 (4.5 m)	287-040 (4.5 m)
* Abhängig von der jeweiligen Buchsenkonfiguration * Zależy od indywidualnej konfiguracji gniazda * Depending on the respective socket configuration		* В зависимости от определённой конфигурации разъемов * Según la configuración de enchufes respectiva			

4.3 Pinzetten monopolar mit Stecker
Szczypce monopolarne ze złączem
Forceps monopolar with connector
Монопольные пинцеты с коннектором
Pinzas monopolares con conector

134°C
Autoclave
273°F



Sicher – Schützt vor Verbrennungen
Bezpieczne – Ochrona przed poparzeniem
Safe – Protection against burns
Безопасно – защита от ожогов
Seguro – Protege de quemaduras

3500V_p/Вп

Reflektionsfreie Oberfläche
Matowa powierzchnia
Non-reflecting surface
Небликующая поверхность
Superficie anti-reflexión

Mit Stecker
Ze złączem
With connector
С коннектором
Con conector

Anatomische Spitze
Końcówka anatomiczna
Anatomic tip
Анатомические кончики
Punta anatómica

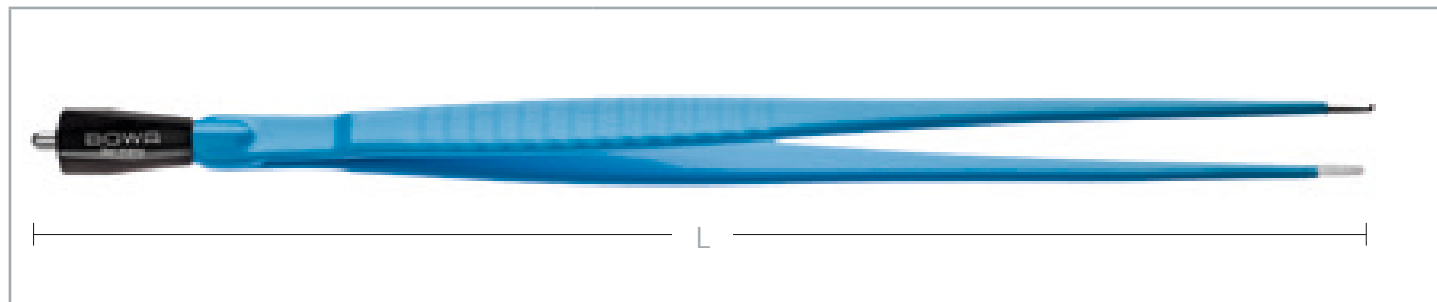

Form / Kształt / Shape / Форма / Forma	L			REF
Quer Riffelung Profil poprzecznie prążkowany Cross-striped profile Бранши с поперечной насечкой Perfil rayado horizontal	195 mm	8 mm	1 mm	610-018
	195 mm	8 mm	2 mm	610-017
	220 mm	8 mm	1 mm	610-021
	220 mm	8 mm	2 mm	610-019
	270 mm	8 mm	2 mm	610-025

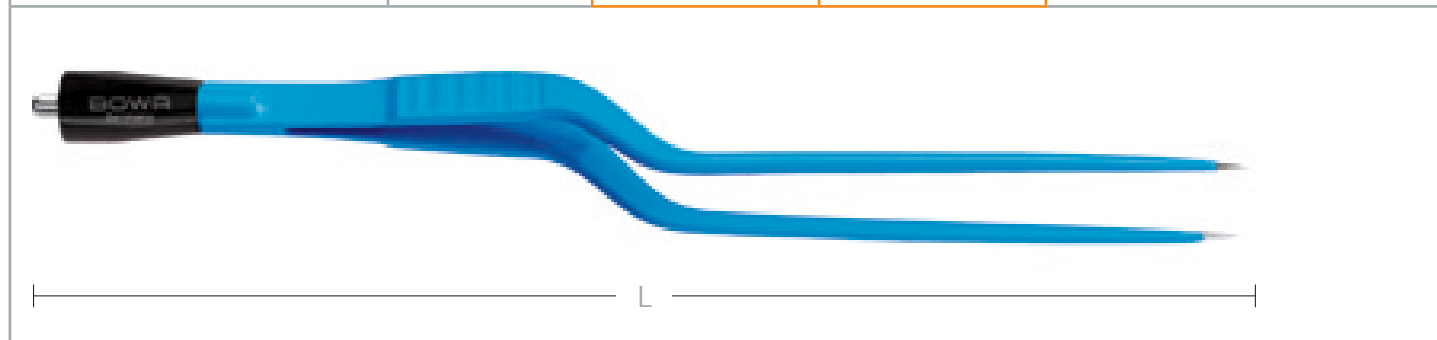

Form / Kształt / Shape / Форма / Forma	L			REF
Bajonett, Quer Riffelung Bagnetowe, profil poprzecznie prążkowany Bayonet, cross-striped profile Байонетный, бранши с поперечной насечкой Tipo bayoneta, perfil rayado horizontal	195 mm	8 mm	2 mm	610-016

Geräteseitig / Po stronie urządzenia / At the unit / Со стороны аппарата / En el lado del aparato

Erbe VIO / ICC / ACC	4 mm Ø Buchse Gniazdo Ø 4 mm 4 mm Ø socket 4 mm Ø разъём Casquillo 4 mm Ø	Erbe international Martin International

Instrumentenseitig Po stronie instrumentu At the instrument Со стороны инструмента Lado del instrumento		101-051 (4.5 m)	280-050 (4.5 m)	360-050 (4.5 m)
---	--	-----------------	-----------------	-----------------

4.4 Pinzetten monopolar ohne Stecker
Szczypce monopolarne bez złącza
Forceps monopolar without connector
Монопольные пинцеты без коннектора
Pinzas monopolares sin conector

134°C
Autoclave
273°F



Sicher – Schützt vor Verbrennungen
Bezpieczne – Ochrona przed poparzeniem
Safe – Protection against burns
Безопасно – защита от ожогов
Seguro – Protege de quemaduras

Ohne Stecker
Bez złącza
Without connector
Без коннектора
Sin conector

3500V_p/Вп

Reflektionsfreie Oberfläche
Matowa powierzchnia
Non-reflecting surface
Небликующая поверхность
Superficie anti-reflexión

Chirurgische Spitze
Końcówka chirurgiczna
Surgical tip
Хирургические кончики
Punta quirúrgica

Anatomische Spitze
Końcówka anatomiczna
Anatomic tip
Анатомические кончики
Punta anatómica

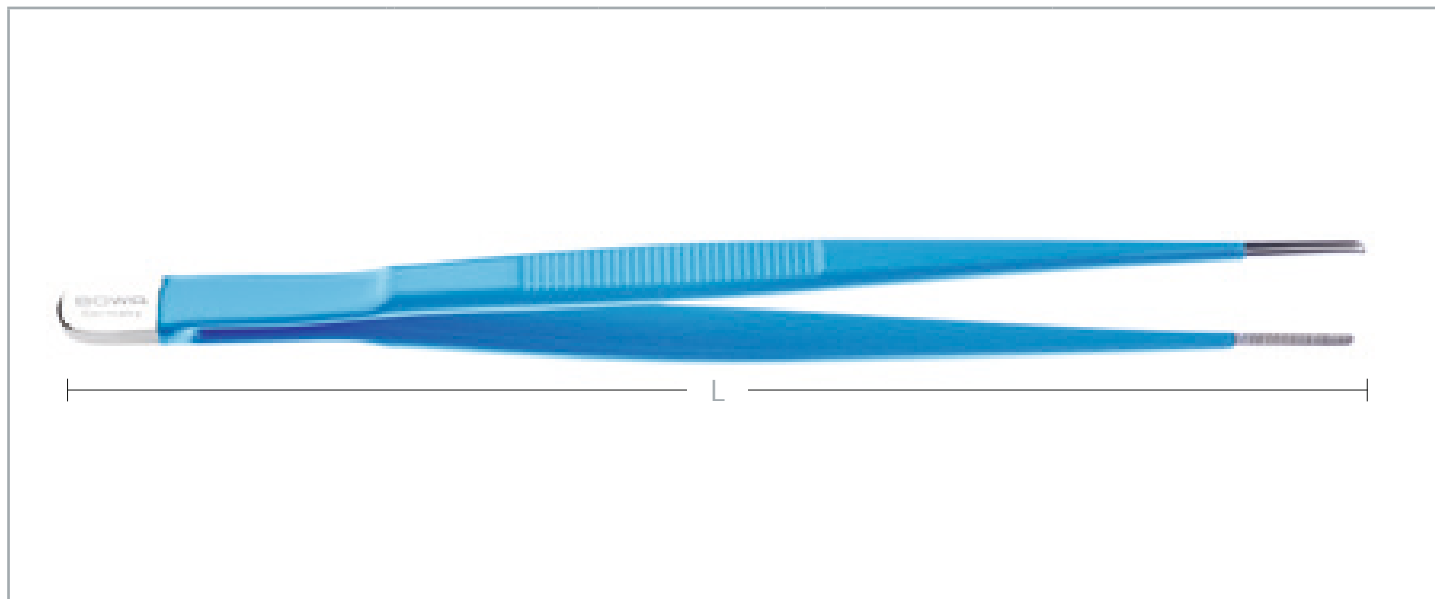

Form / Kształt / Shape / Форма / Forma	L			REF
Anatomisch Anatomiczne Anatomic Анатомический Anatómica	180 mm	18 mm	2.0 mm	612-018
	200 mm	18 mm	2.2 mm	612-021
	250 mm	18 mm	2.4 mm	612-025

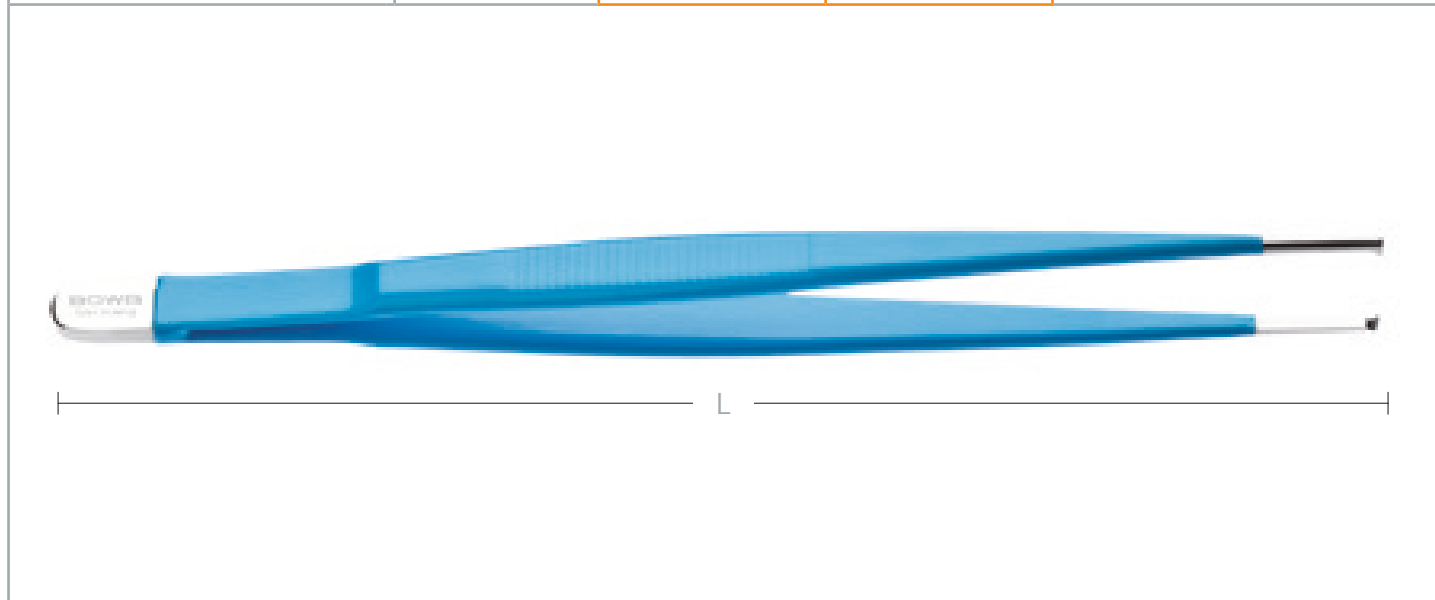

Form / Kształt / Shape / Форма / Forma	L			REF
Chirurgisch Chirurgiczne Surgical Хирургический Quirúrgica	180 mm	18 mm	2.0 mm	612-118
	200 mm	18 mm	2.2 mm	612-121
	250 mm	18 mm	2.4 mm	612-125

5 BiZZER® Bipolare Schere
 Nożyczki bipolarne
 Bipolar scissors
 Ножницы биполярные
 Tijeras bipolares

5	BiZZER® Bipolare Schere	5	BiZZER® Nożyczki bipolarne	5	BiZZER® Bipolar scissors
5	BiZZER® Ножницы биполярные		5 BiZZER® Tijeras bipolares		

<p>Alle wiederverwendbaren Instrumente werden im unsterilen Zustand angeliefert und können bei 134 °C / 20 min sterilisiert werden.</p> <p>Alle Einmalprodukte sind nicht für den mehrmaligen Gebrauch vorgesehen.</p> <p>Für die allgemeine Wischdesinfektion können handelsübliche Mittel verwendet werden.</p> <p>Für unsachgemäße Reinigung, Sterilisation und Anwendung kann seitens BOWA keine Haftung übernommen werden.</p> <p>Die Produkte tragen das CE Zeichen nach Richtlinie 93 / 42 / EWG</p>	<p>Wszystkie instrumenty wielokrotnego użytku dostarczane są w niesterylnej postaci i mogą być poddawane sterylizacji w temperaturze 134 °C przez 20 min.</p> <p>Wszystkie instrumenty jednorazowego użytku nie są przeznaczone do powtórnego wykorzystania.</p> <p>Do czyszczenia i dezynfekcji można używać preparatów ogólnie dostępnych na rynku.</p> <p>BOWA nie bierze odpowiedzialności za niewłaściwe czyszczenie, sterylizację i użycie.</p> <p>Produkty są certyfikowane według 93 / 42 / EEC</p>	<p>All reusable instruments are supplied in an unsterile state and can be sterilised at 134 °C for 20 min.</p> <p>All single-use products are not intended for multiple usage.</p> <p>Commercially available agents can be used for general wiping and disinfection.</p> <p>BOWA can accept no liability for improper cleaning, sterilisation and use.</p> <p>The products are certified according to 93 / 42 / EEC</p>
---	---	---



Все инструменты многократного использования поставляются в нестерильном виде и должны быть простерилизованы при температуре не выше 134 °C в течение 20 минут.

Вся одноразовая продукция не предназначена для многократного использования.

Для протирания и дезинфекции можно использовать имеющиеся препараты.

BOWA не несет ответственности за неправильную очистку, стерилизацию и использование.

Продукция сертифицирована согласно 93 / 42 / EEC

Todos los instrumentos reutilizables se suministran en estado no estéril y deben ser esterilizados a 134 °C / 20 min.

Todos los productos desechables no son previstos para reutilización.

Para la desinfección superficial general pueden utilizarse productos comerciales corrientes.

BOWA no asume ningún tipo de responsabilidad por la limpieza, la esterilización y la utilización indebida.

Los productos están certificados según la norma 93 / 42 / CEE

BiZZER® Bipolare Schere
 Nożyczki bipolarne
 Bipolar scissors
 Ножницы биполярные
 Tijeras bipolares



Verbesserte ergonomische Handhabung
 Ulepszony, ergonomiczny uchwyt
 Improved ergonomic handling
 Улучшенная эргономика
 Manejo ergonómico mejorado

200 V_p/Вп

Universell konnektierbar
 Uniwersalne możliwości podłączenia
 Universally connectable
 Универсальное подключение
 Universalmente conectable

Balancierter Schwerpunkt
 Wyważony punkt ciężkości
 Balanced centre of gravity
 Сбалансированный центр тяжести
 Centro de gravedad equilibrado



Ermüdungsfreie Handhabung
 Praca bez zmęczenia
 Effortless handling
 Лёгкое управление
 Manejo sin fatiga

Gebogenes Scherenblatt
 Zakrzywione ostrze
 Curved scissor blade
 Изогнутые лезвия ножниц
 Hoja de la tijera curva

Verschiedene Ausführungen
 Różne modele
 Various versions
 Различные модели
 Diferentes modelos

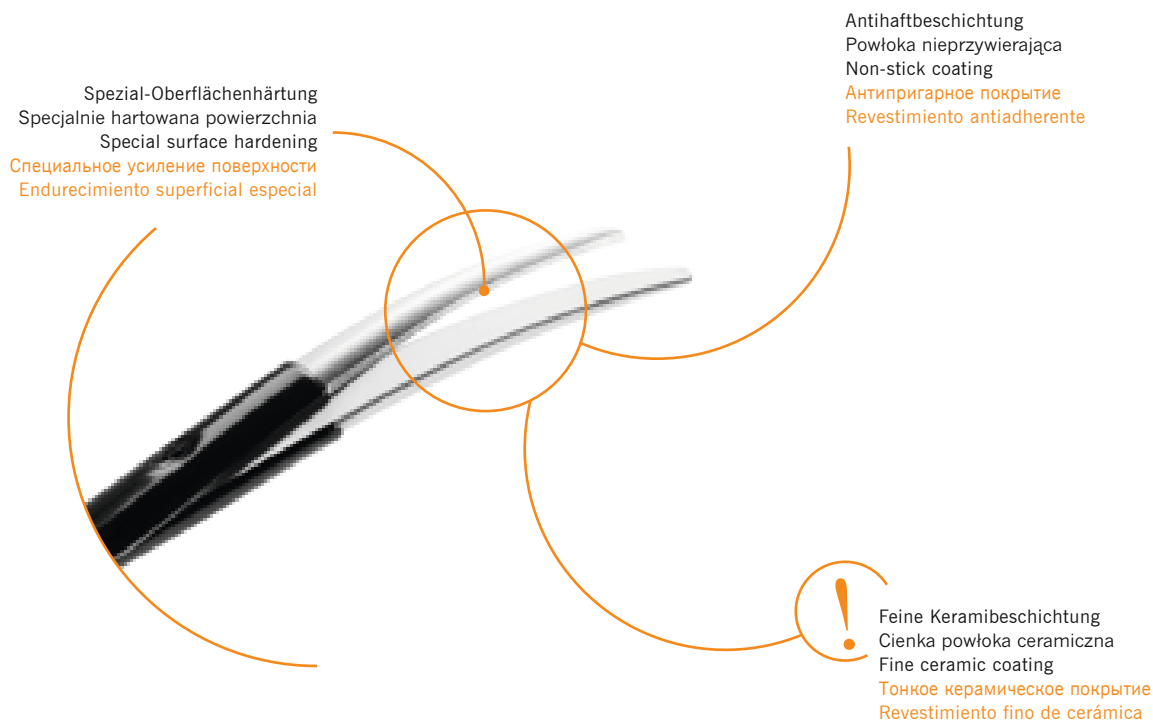

Flächige Koagulation
Koagulación powierzchniowa
Zone coagulation
Зона коагуляции
Coagulación superficial



Koagulieren vor dem Schneiden
Koagulowanie przed cięciem
Coagulation prior to cutting
Коагуляция перед разрезом
Coagulación antes del corte



Koagulieren während des Schneidens
Koagulowanie podczas cięcia
Coagulation during cutting
Коагуляция во время разреза
Coagulación durante el corte



Punktformige Koagulation
Koagulación puntiforme
Pinpoint coagulation
Точечная коагуляция
Coagulación puntiforme

Empfohlene Modi bei BOWA ARC 400
Tryby rekomendowane dla BOWA ARC 400
Recommended modes for the BOWA ARC 400
Рекомендованные режимы для BOWA ARC 400
Modos recomendados con BOWA ARC 400



BiZZER® COAG



BiZZER® CUT



COAG



Metzenbaum



Form Kształt Shape Форма Forma	L	STANDARD ohne Kabel bez kabla without cable без кабеля sin cable	COMFORT mit Kabel 4.5 m z kablem 4.5 m with 4.5 m cable с кабелем 4.5 м con cable 4.5 m
Gebogen, schlank Zagięty, smukły Curved, precise Изогнутые, прецизионные Acodado, delgado	180 mm	797-180	797-580 (4.5 m)
	230 mm	797-230	797-630 (4.5 m)
	280 mm	797-280	797-680 (4.5 m)

Metzenbaum fein



Form Kształt Shape Форма Forma	L	STANDARD ohne Kabel bez kabla without cable без кабеля sin cable	COMFORT mit Kabel 4.5 m z kablem 4.5 m with 4.5 m cable с кабелем 4.5 м con cable 4.5 m
Gebogen, fein Zagięty, drobny Curved, fine Изогнутые тонкие Acodado, fino	145 mm	798-145	798-545 (4.5 m)
	180 mm	798-180	798-580 (4.5 m)
	230 mm	798-230	798-630 (4.5 m)
	280 mm	798-280	798-680 (4.5 m)



Stevens







Form Kształt Shape Форма Forma	L	STANDARD ohne Kabel bez kabla without cable без кабеля sin cable	COMFORT mit Kabel 4.5 m z kablem 4.5 m with 4.5 m cable с кабелем 4.5 м con cable 4.5 m	
Gebogen, spitz Zagięty, spiczasty Curved, pointed Изогнутые, остроконечные Acodada, punta	145 mm	795-145	795-545 (4.5 m)	
	180 mm	795-180	795-580 (4.5 m)	

Mayo



Form Kształt Shape Форма Forma	L	STANDARD ohne Kabel bez kabla without cable без кабеля sin cable	COMFORT mit Kabel 4.5 m z kablem 4.5 m with 4.5 m cable с кабелем 4.5 м con cable 4.5 m	
Gebogen Zagięty Curved Изогнутые Acodado	170 mm	796-170	796-570 (4.5 m)	

Geräteseitig / Po stronie urządzenia / At the unit / Со стороны аппарата / En el lado del aparato

Instrumentenseitig Po stronie instrumentu At the instrument Со стороны инструмента Lado del instrumento				
		BOWA Valleylab	Erbe	Martin
		378-045 (4.5 m)	378-145 (4.5 m)	378-245 (4.5 m)

6 LIGATION Gefäßversiegelung
 Zamykanie naczyń
 Vascular sealing
 Лигирование сосудов
 Sellado vascular

6.1	ERGO 315R
6.2	ERGO 310D
6.3	NightKNIFE®
6.4	LIGATOR®
6.5	TissueSeal® PLUS

<p>Alle wiederverwendbaren Instrumente werden im unsterilen Zustand angeliefert und können bei 134 °C / 20 min sterilisiert werden.</p> <p>Alle Einmalprodukte sind nicht für den mehrmaligen Gebrauch vorgesehen.</p> <p>Für die allgemeine Wischdesinfektion können handelsübliche Mittel verwendet werden.</p> <p>Für unsachgemäße Reinigung, Sterilisation und Anwendung kann seitens BOWA keine Haftung übernommen werden.</p> <p>Die Produkte tragen das CE Zeichen nach Richtlinie 93 / 42 / EWG</p>	<p>Wszystkie instrumenty wielokrotnego użytku dostarczane są w niesterylnej postaci i mogą być poddawane sterylizacji w temperaturze 134 °C przez 20 min.</p> <p>Wszystkie instrumenty jednorazowego użytku nie są przeznaczone do powtórnego wykorzystania.</p> <p>Do czyszczenia i dezynfekcji można używać preparatów ogólnie dostępnych na rynku.</p> <p>BOWA nie bierze odpowiedzialności za niewłaściwe czyszczenie, sterylizację i użycie.</p> <p>Produkty są certyfikowane według 93 / 42 / EEC</p>	<p>All reusable instruments are supplied in an unsterile state and can be sterilised at 134 °C for 20 min.</p> <p>All single-use products are not intended for multiple usage.</p> <p>Commercially available agents can be used for general wiping and disinfection.</p> <p>BOWA can accept no liability for improper cleaning, sterilisation and use.</p> <p>The products are certified according to 93 / 42 / EEC</p>
---	---	---



Все инструменты многократного использования поставляются в нестерильном виде и должны быть простерилизованы при температуре не выше 134 °C в течение 20 минут.

Вся одноразовая продукция не предназначена для многократного использования.

Для протирания и дезинфекции можно использовать имеющиеся препараты.

BOWA не несет ответственности за неправильную очистку, стерилизацию и использование.

Продукция сертифицирована согласно 93 / 42 / EEC

Todos los instrumentos reutilizables se suministran en estado no estéril y deben ser esterilizados a 134 °C / 20 min.

Todos los productos desechables no son previstos para reutilización.

Para la desinfección superficial general pueden utilizarse productos comerciales corrientes.

BOWA no asume ningún tipo de responsabilidad por la limpieza, la esterilización y la utilización indebida.

Los productos están certificados según la norma 93 / 42 / CEE



360° Rotation
Obrót o 360°
360° rotation
Вращение на 360°
Rotación de 360°

Handschalter
Włącznik ręczny
Manual switch
Ручной переключатель
Interruptor manual

Schneidefunktion
Funkcja cięcia
Cutting function
Функция сечения
Función de corte

Multifunktionshebel: Dissezieren, Greifen, Präparieren
Dźwignia wielofunkcyjna: dyssekcja, chwytanie, preparowanie
Multifunction lever/trigger: opening, closing and locking
Многофункциональный рычаг: диссекции, захвата, рассечения.
Mango/disparador multifunción: abrir, cerrar, fijar



Keramik-Mikroverzahnung
Ceramiczne mikroząbki
Ceramic micro-teeth
Керамические микрозубцы
Microdentado de cerámica

Reflektionsarme Oberfläche
Powierzchnia słabo odbijająca światło
Low-reflection surface
Слабоотражающая поверхность
Superficies antirreflejo

Gewebestopp
Tissue Stop
Tissue stop
Ограничитель
Tope de tejido

Minimaler Thermal Spread
Minimalne oddziaływanie termiczne
Minimal thermal spread
Минимальное распространение тепла
Mínima difusión térmica

Empfohlene Modi bei BOWA ARC 400
Tryby rekomendowane dla BOWA ARC 400
Recommended modes for the BOWA ARC 400
Режимы рекомендованные для BOWA ARC 400
Modos recomendados con BOWA ARC 400



LIGATION



ARCSeal

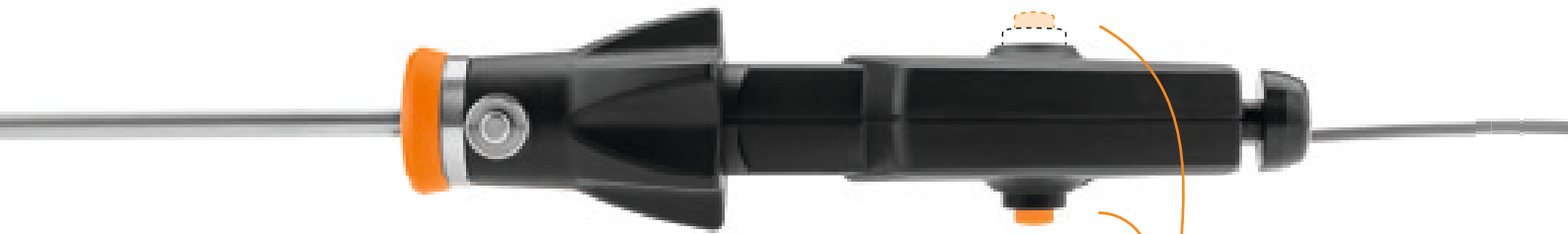

Individuell positionierbar
Indywidualne pozycjonowanie
Individual positioning
Индивидуальная настройка
Posicionable individualmente

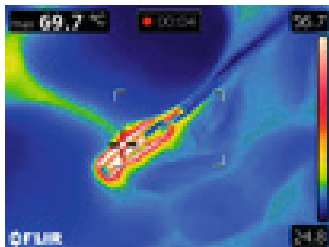

Filigrane Instrumentenspitze
Drobna końcówka instrumentu
Fine instrument tip
Тонкий наконечник инструмента
Estilizada punta del instrumento



Viszeralchirurgie
Chirurgia wisceralna
Visceral Surgery
Висцеральная хирургия
Cirugia visceral

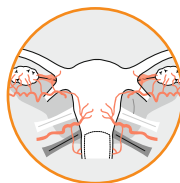

Gynäkologie
Ginekologia
Gynaecology
Гинекология
Ginecología



Urologie
Urologia
Urology
Урология
Urología

6.1 ERGO 315R





		Komplettinstrument Kompletny instrument Complete instrument Инструмент в наборе Instrumento completo		
		275 mm 360 mm		
		770-502 770-503		
Handgriff Uchwyt Handle Рукотка Mango		770-510	●	●
Maulteil Szczęki Jaws Рабочая вставка Mordaza	275 mm	770-522	●	
	360 mm	770-523		●
Schubrohr Prowadnica Thrust tube Толкающий стержень Tubo	275 mm	770-532	●	
	360 mm	770-533		●
Messerstange Prowadnica noża Blade rod Держатель ножа Varilla de la cuchilla	275 mm	770-542	●	
	360 mm	770-543		●
Klinge steril (10 St.) Ostrze sterylne (10 szt.) Blade sterile (quantity 10) Нож стерильный (10 шт.) Lámina de corte estéril (10 ud.)		770-998	● (2x)	● (2x)
Kabel mit Handschalter Kabel z włącznikiem Cable with manual switch Кабель с переключателем Cable con interruptor manual		358-245	●	●

6.1 ERGO 315R mit Aufbereitungssieb
z koszem do sterylizacji
with reprocessing basket
с контейнером для стерилизации
con bandeja

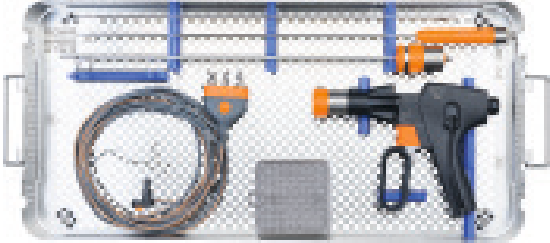

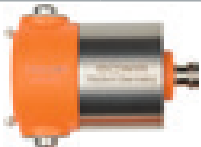
		Kompletteinstrument mit Aufbereitungssieb Kompletny instrument z koszem do sterylizacji Complete instrument with reprocessing basket Инструмент в наборе с контейнером для стерилизации Instrumento completo con bandeja		Kompletteinstrument mit Aufbereitungssieb Kompletny instrument z koszem do sterylizacji Complete instrument with reprocessing basket Инструмент в наборе с контейнером для стерилизации Instrumento completo con bandeja	
		275 mm		360 mm	
		770-552		770-553	
ERGO 315R	275 mm	770-502	●		
	360 mm	770-503		●	
Aufbereitungssieb Kosz do sterylizacji Reprocessing basket контейнер для стерилизации Bandeja		773-982	●	●	
Deckel für Sieb Pokrywa kosza Tray lid крышка для контейнера Tapa para bandeja		773-983	●	●	
Reinigungsadapter Set Adapter do czyszczenia zestaw Cleaning adapter kit Адаптеры для чистки, набор Juego de adaptadores de limpieza		723-050	●	●	
Reinigungsbürsten Set (4 St.) Szczotki czyszczące zestaw (4 szt.) Cleaning brushes kit (quantity 4) Щетки для чистки (4 шт.) Juego de cepillos de limpieza (4 Ud.)		723-000	●	●	

	723-051	Reinigungsadapter Maulteil/Handgriff Adapter do czyszczenia uchwytu/szczęki Cleaning adapter handle/jaw Адаптер для чистки рукоятки/рабочей вставки Adaptador de limpieza mango/mandíbula
	723-052	Reinigungsadapter Schubrohr Adapter do czyszczenia prowadnicy Cleaning adapter push rod Адаптер для чистки толкающего стержня Adaptador de limpieza tubo de empuje

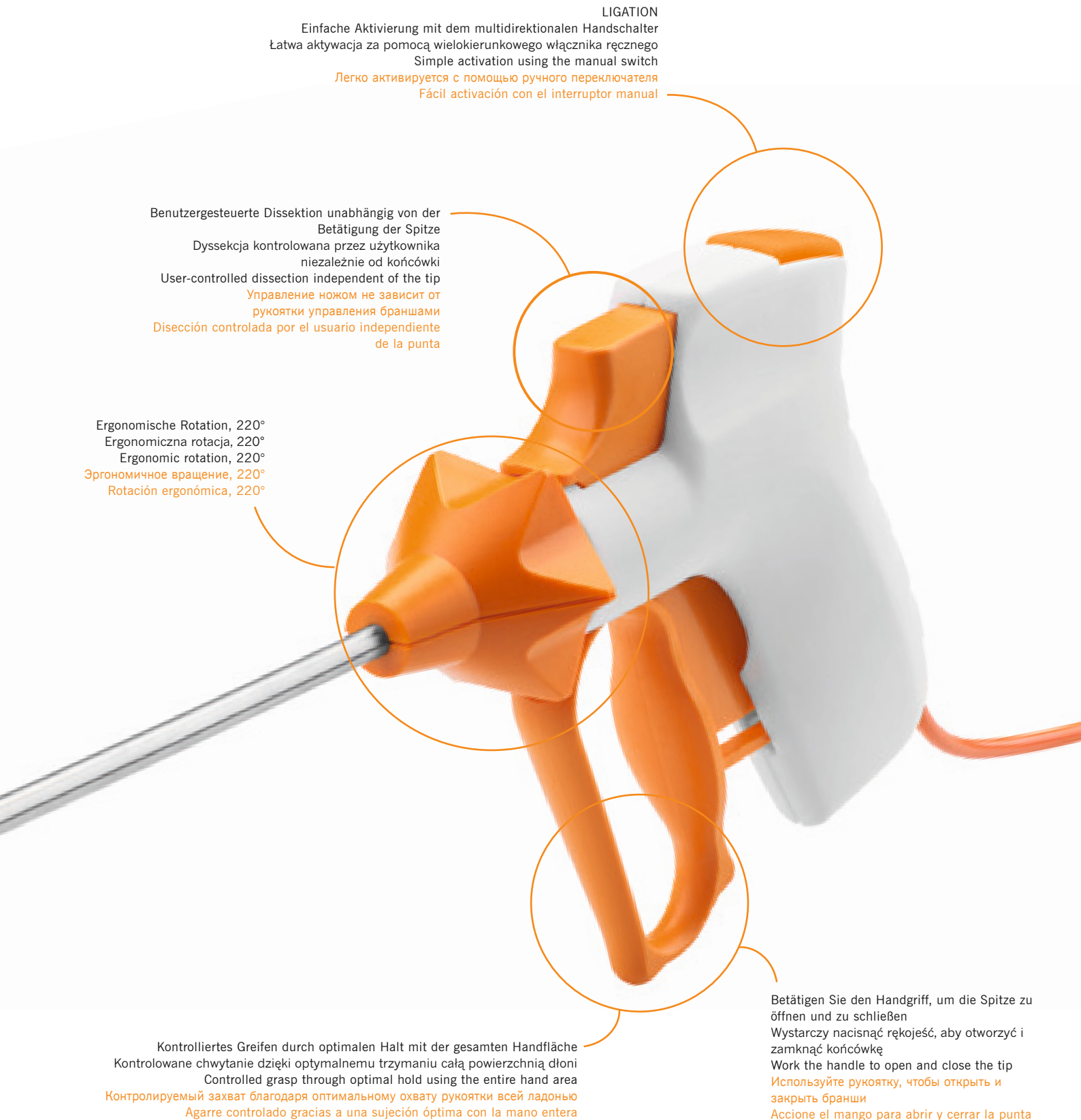

LIGATION

Einfache Aktivierung mit dem multidirektionalen Handschalter
Łatwa aktywacja za pomocą wielokierunkowego włącznika ręcznego
Simple activation using the manual switch
Легко активируется с помощью ручного переключателя
Fácil activación con el interruptor manual

Benutzergesteuerte Dissektion unabhängig von der
Betätigung der Spitze
Dyssekcja kontrolowana przez użytkownika
niezależnie od końcówki
User-controlled dissection independent of the tip
Управление ножом не зависит от
рукоятки управления браншами
Dissección controlada por el usuario independiente
de la punta

Ergonomische Rotation, 220°
Ergonomiczna rotacja, 220°
Ergonomic rotation, 220°
Эргономичное вращение, 220°
Rotación ergonómica, 220°

Kontrolliertes Greifen durch optimalen Halt mit der gesamten Handfläche
Kontrolowane chwytanie dzięki optymalnemu trzymaniu całą powierzchnią dłoni
Controlled grasp through optimal hold using the entire hand area
Контролируемый захват благодаря оптимальному охвату рукоятки всей ладонью
Agarre controlado gracias a una sujeción óptima con la mano entera

Betätigen Sie den Handgriff, um die Spitze zu
öffnen und zu schließen
Wystarczy nacisnąć rękojeść, aby otworzyć i
zamknąć końcówkę
Work the handle to open and close the tip
Используйте рукоятку, чтобы открыть и
закрыть бранши
Accione el mango para abrir y cerrar la punta

Glatte Oberflächen für minimierte Anhaftungen
 Gładkie powierzchnie zapewniające minimalne przywieranie
 Smooth surfaces to minimize adhesions
 Гладкие поверхности для минимальной адгезии
 Superficies lisas para una adherencia mínima

Spiegel- und reflektionsfrei
 Bez odbić i refleksów
 Non-glare and non-reflecting
 Отсутствие бликов и отражений
 Sin reflejo ni reflexión



Isolation der gesamten Oberfläche der Elektroden
 Termiczna optymalizacja dzięki izolacji całej powierzchni elektrod
 Insulation of the entire electrode surface
 Оптимальные термические характеристики достигаются благодаря изоляции всей поверхности электродов
 Aislamiento de toda la superficie de los electrodos

Minimaler Thermal Spread
 Minimalne oddziaływanie termiczne
 Minimum thermal spread
 Минимальное тепловое распространение
 Mínima difusión térmica



Gewebe greifen
 Chwycenie tkanki
 Grasp the tissue
 Захватить ткань
 Agarrar el tejido



ERGO 310D schließen und einrasten
 Zamknięcie i zablokowanie ERGO 310D
 Close and engage the ERGO 310D
 Закрыть и зафиксировать инструмент ERGO 310D
 Cerrar ERGO 310D y enclavar



ERGO 310D aktivieren bis das Signal ertönt
 Uaktywnienie ERGO 310D do czasu, aż rozlegnie się sygnał
 Activate the ERGO 310D until the signal sounds
 Активировать ERGO 310D до появления звукового сигнала
 Activar ERGO 310D hasta que suene la señal

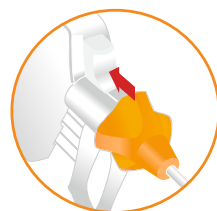

Versiegeltes Gewebe mit dem integrierten Messer durchtrennen
 Przecięcie zamkniętej tkanki zintegrowanym nożem
 Separate the sealed tissue using the integrated blade
 Рассечь встроенным ножом заваренную ткань
 Cortar el tejido sellado con la cuchilla integrada

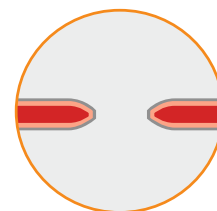

ERGO 310D öffnen
 Otwarcie ERGO 310D
 Open the ERGO 310D
 Открыть инструмент ERGO 310D
 Abrir ERGO 310D

Empfohlene Modi bei BOWA ARC 400
 Tryby rekomendowane dla BOWA ARC 400
 Recommended modes for the BOWA ARC 400
 Режимы рекомендованные для BOWA ARC 400
 Modos recomendados con BOWA ARC 400



LIGATION



ARCSeal

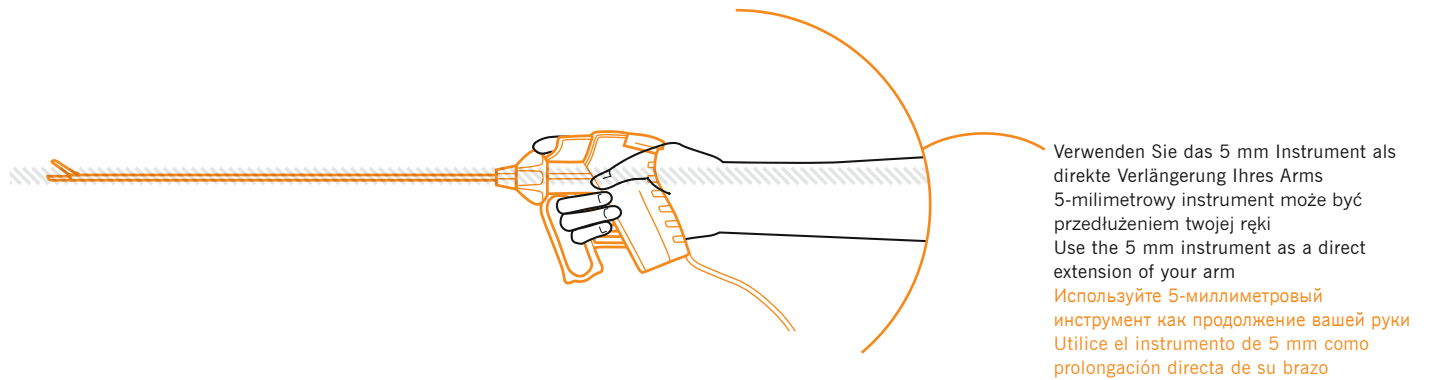

Die abgerundete Geometrie der Spitze erlaubt eine Vielzahl an PräparationsTechniken
 Zaokrąglona geometria końcówki umożliwia zastosowanie szeregu technik preparacji
 The rounded geometry of the tip allows for numerous preparation techniques
 Особенная геометрия наконечника позволяет применять различные способы препарирования
 La geometría redondeada de la punta permite utilizar un gran número de técnicas de preparación

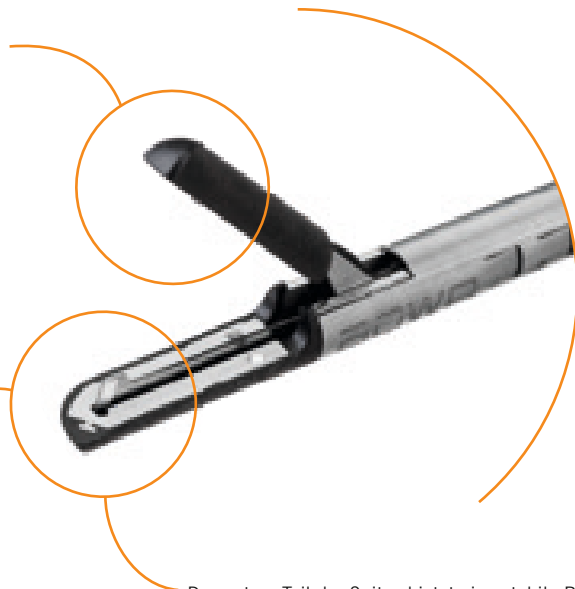

Integrierter Schneide-Mechanismus
 Zintegrowany mechanizm tnący
 Integrated cutting mechanism
 Встроенный механизм рассечения
 Mecanismo de corte integrado

Der untere Teil der Spitze bietet eine stabile Basis zur Präparation
 Dolna część końcówki zapewnia stabilną podstawę do preparacji
 The lower part of the tip provides a stable base for preparation
 Нижняя часть наконечника неподвижна, что служит устойчивой опорой для препарирования
 La parte inferior de la punta ofrece una base estable para la preparación

Isolierte Oberflächen
 Izolowane powierzchnie
 Insulated surfaces
 Изолированные поверхности
 Superficies aisladas

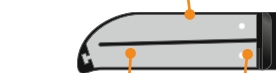

Aktive Elektrode
 Elektroda aktywna
 Active electrode
 Активный электрод
 Electrodo activo

Keramik Mikroverzahnung für optimalen Halt am Gewebe
 Ceramiczne mikroząbki dla optymalnego trzymancia tkanki
 Ceramic-serration for optimal hold on tissue
 Керамические микрозубцы для оптимального удерживания ткани
 Microdientes cerámicas para una sujeción óptima en el tejido

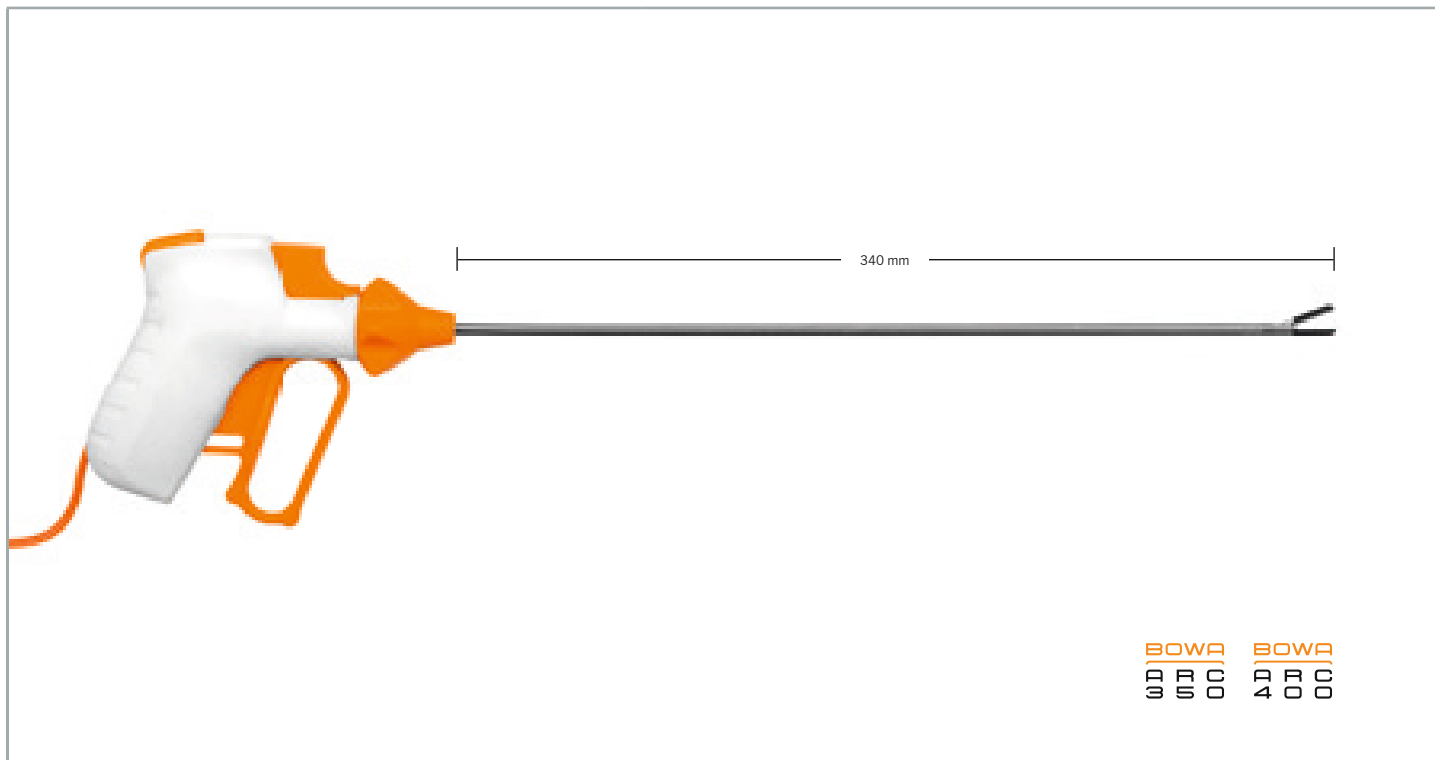

BOWA **BOWA**
A A C **A A C**
3 5 0 **4 0 0**

	<p>775-000</p>	<p>ERGO 310D, Laparoskopisches Ligationsinstrument, Ø 5 mm, 340 mm (5 Stk.) Laparoskopowy instrument do ligacji, Ø 5 mm, 340 mm (5 szt.) Laparoscopic vessel sealer, Ø 5 mm, 340 mm (5 pcs.) Лигирующий инструмент, лапароскопический, Ø 5 мм, 340 мм (5 шт.) Sellador de vasos laparoscópico, Ø 5 mm, 340 mm (5 uds.)</p>
--	----------------	--



Viszeralchirurgie
Chirurgia wisceralna
Visceral Surgery
Висцеральная хирургия
Cirurgia visceral

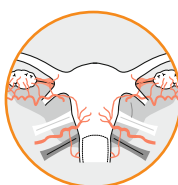

Gynäkologie
Ginekologia
Gynaecology
Гинекология
Ginecología



Urologie
Urologia
Urology
Урология
Urología

6.3 NightKNIFE®



Zeitsparend – Kostensparend – Fremdkörperfrei
Oszczędność czasu – Oszczędność kosztów – Brak ciał obcych
Time-saving – Cost-saving – Debris-free
Экономия времени – средств – отсутствие инородных тел
Ahorro de tiempo – Ahorro de costes – Sin residuos



10 mm

Isolierte Oberflächen für geringen Thermal Spread
Izolowane powierzchnie ograniczają oddziaływanie termiczne
Insulated surfaces for less thermal spread
Изолированные поверхности для минимального распространения тепла
Superficies aisladas para una menor propagación lateral del calor

Integrierter Schneidmechanismus erspart Instrumentenwechsel
Zintegrowany mechanizm tnący oszczędza czas na zmianę instrumentu
Integrated cutting mechanism saves having to change instruments
Встроенный режущий механизм избавляет от необходимости менять инструменты
Mecanismo de corte integrado para ahorrar el cambio de instrumentos



Minimale Thermal Spread
Minimalne rozprzestrzenianie ciepła
Minimal thermal spread
Минимальное распространение тепла
Propagación térmica mínima

Atraumatische Spitzen für sichere Präparation
Atraumatyczne końcówki do bezpiecznej preparacji
Atraumatic tips for secure dissecting
Атравматичные кончики для безопасной диссекции
Puntas atraumaticas para la preparación segura

Empfohlener Modus bei BOWA ARC 400
Tryb rekomendowany dla BOWA ARC 400
Recommended mode for the BOWA ARC 400
Рекомендованные режимы для BOWA ARC 400
Modo recomendado con BOWA ARC 400



LIGATION



Integrierter Schneidmechanismus
 erspart Instrumentenwechsel
 Zintegrowany mechanizm tnący oszczędza
 czas na zmianę instrumentu
 Integrated cutting mechanism saves
 having to change instruments

Встроенный режущий механизм избавляет от
 необходимости менять инструменты
 Mecanismo de corte integrado para
 ahorrar el cambio de instrumentos

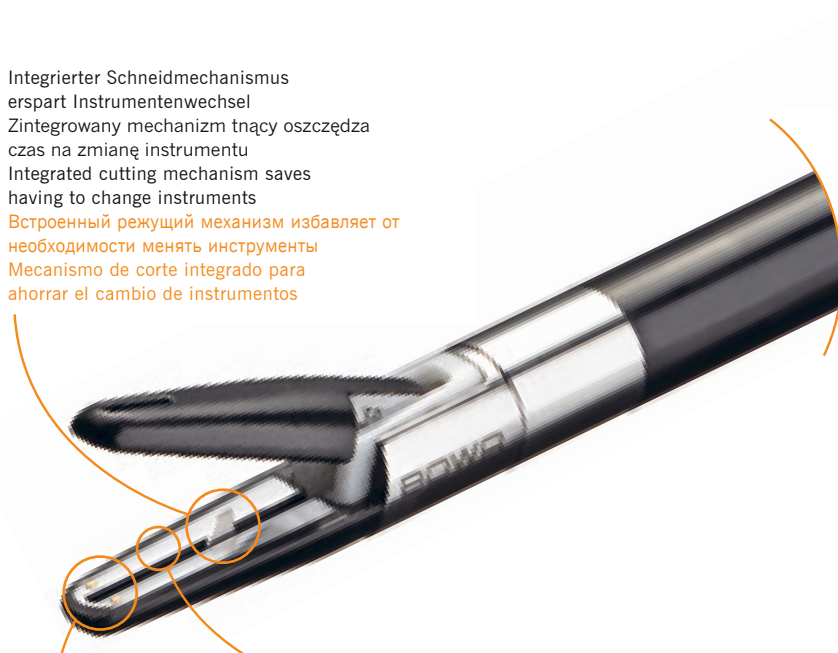

Viszeralchirurgie
 Chirurgia wisceralna
 Visceral Surgery
 Висцеральная хирургия
 Cirugía visceral

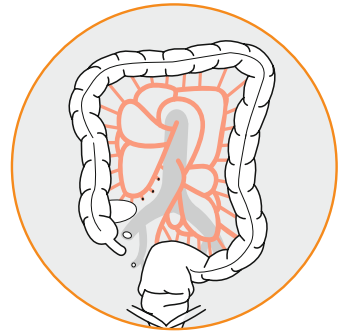

Gynäkologie
 Ginekologia
 Gynaecology
 Гинекология
 Ginecología

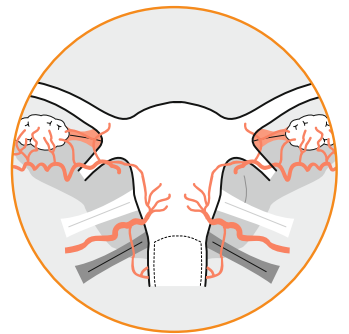

Gewebehaltepunkte
 Wypustki do chwytania tkanki
 Points for tissue grip
 Микрозубцы для захвата ткани
 Puntos de apoyo del tejido

Antihftbeschichtung
 Powłoka nieprzywierająca
 Non-stick coating
 Антипригарное покрытие
 Revestimiento antiadherente



Urologie
 Urologia
 Urology
 Урология
 Urología



Sicherer Klängenwechsel mit Clipapplikator
 Bezpieczna zmiana ostrza za pomocą aplikatora
 Safe blade change due to clip applicator
 Безопасная смена ножа с помощью аппликатора
 Cambio seguro de la cuchilla con el aplicador

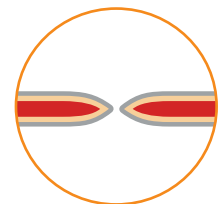
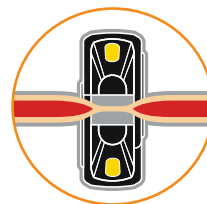
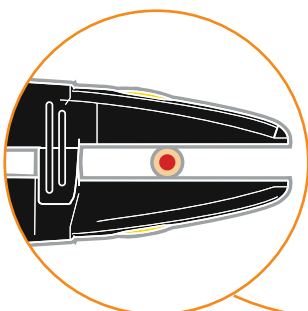

Gefäße bis 7 mm und 700 mm Hg
 Naczynia do 7 mm i ciśnienie do 700 mm Hg
 Vessels up to 7 mm and 700 mm Hg burst
 Сосуды до 7 мм и до 700 мм рт.ст.
 Vasos de hasta 7 mm y 700 mm Hg Burst





770-300	NightKNIFE® Handgriff, Schaftrohr, Maulteil, 360 mm, COMFORT, Kabel 4.5 m NightKNIFE® uchwyt, tuba, szczęki, 360 mm, COMFORT, kabel 4.5 m NightKNIFE® handle, shaft tube, jaw, 360 mm, COMFORT, cable, 4.5 m NightKNIFE® рукоятка, стержневая трубка, рабочая вставка, 360 мм, COMFORT, кабель 4.5 м NightKNIFE® mango, tubo, inserto, 360 mm, COMFORT, cable 4.5 m
770-200	NightKNIFE® Handgriff, Schaftrohr, Maulteil, 200 mm, COMFORT, Kabel, 4.5 m NightKNIFE® uchwyt, tuba, szczęki, 200 mm, COMFORT, kabel 4.5 m NightKNIFE® handle, shaft tube, jaw, 200 mm, COMFORT, cable, 4.5 m NightKNIFE® рукоятка, стержневая трубка, рабочая вставка, 200 мм, COMFORT, кабель 4.5 м NightKNIFE® mango, tubo, inserto, 200 mm, COMFORT, cable 4.5 m
770-301	NightKNIFE® Handgriff, Schaftrohr, Maulteil, auswechselbares Messer, 360 mm, COMFORT, Kabel, 4.5 m NightKNIFE® uchwyt, tuba, szczęki, wymienny nóż, 360 mm, COMFORT, kabel 4.5 m NightKNIFE® handle, shaft tube, jaw, exchangeable knife, 360 mm, COMFORT, cable, 4.5 m NightKNIFE® рукоятка, стержневая трубка, рабочая вставка, сменный нож, 360 мм, COMFORT, кабель 4.5 м NightKNIFE® mango, tubo, inserto, cuchillo recambiable, 360 mm, COMFORT, cable 4.5 m
770-201	NightKNIFE® Handgriff, Schaftrohr, Maulteil, auswechselbares Messer, 200 mm, COMFORT, Kabel, 4.5 m NightKNIFE® uchwyt, tuba, szczęki, wymienny nóż, 200 mm, COMFORT, kabel 4.5 m NightKNIFE® handle, shaft tube, jaw, exchangeable knife, 200 mm, COMFORT, cable, 4.5 m NightKNIFE® рукоятка, стержневая трубка, рабочая вставка, сменный нож, 200 мм, COMFORT, кабель 4.5 м NightKNIFE® mango, tubo, inserto, cuchillo recambiable, 200 mm, COMFORT, cable 4.5 m



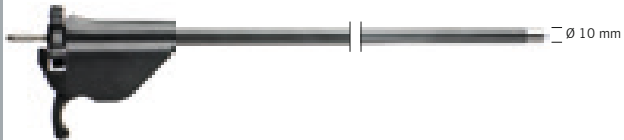

770-000	NightKNIFE® & LIGATOR® Handgriff, COMFORT, Kabel, 4.5 m NightKNIFE® & LIGATOR® uchwyt, COMFORT, kabel 4.5 m NightKNIFE® & LIGATOR® Handle, COMFORT, cable, 4.5 m NightKNIFE® & LIGATOR® рукоятка, COMFORT, кабель 4.5 м NightKNIFE® & LIGATOR® Mango, COMFORT, cable 4.5 m
---------	--









	770-336	Schaftrohr, 360 mm Tuba, 360 mm Shaft tube, 360 mm Стержневая трубка 360 мм Tubo, 360 mm
	770-320	Schaftrohr, 200 mm Tuba, 200 mm Shaft tube, 200 mm Стержневая трубка 200 мм Tubo, 200 mm

	771-136	NightKNIFE® Maulteil, gerade, 360 mm NightKNIFE® szczęki, proste, 360 mm NightKNIFE® jaw, straight, 360 mm NightKNIFE® рабочая вставка, прямая 360 мм Inserto NightKNIFE®, recto, 360 mm
	771-137	NightKNIFE® Maulteil, gerade, auswechselbares Messer, 360 mm NightKNIFE® szczęki, proste, wymienny nóż, 360 mm NightKNIFE® jaw, straight, exchangeable knife, 360 mm NightKNIFE® рабочая вставка, прямая, сменный нож, 360 мм Inserto NightKNIFE®, recto, cuchillo recambiable, 360 mm
	771-120	NightKNIFE® Maulteil, gerade, 200 mm NightKNIFE® szczęki, proste, 200 mm NightKNIFE® jaw, straight, 200 mm NightKNIFE® рабочая вставка, прямая 200 мм Inserto NightKNIFE®, recto, 200 mm
	771-121	NightKNIFE® Maulteil, gerade, auswechselbares Messer, 200 mm NightKNIFE® szczęki, proste, wymienny nóż, 200 mm NightKNIFE® jaw, straight, exchangeable knife, 200 mm NightKNIFE® рабочая вставка, прямая, сменный нож, 200 мм Inserto NightKNIFE®, recto, cuchillo recambiable, 200 mm

	770-999	NightKNIFE® Messer / 5 Stk. NightKNIFE® nóż / 5 szt. NightKNIFE® Blade / 5 pcs. NightKNIFE® нож / 5 шт. NightKNIFE® Cuchillo / 5 uds.	
---	---------	---	---



 <p>360 mm</p> <p>∅ 5 mm</p>	<p>770-036</p>	<p>LIGATOR® Handgriff, Schaftrohr 360 mm und Ersatzdichtungen, COMFORT, Kabel, 4.5 m LIGATOR® uchwyt, tuba 360 mm i części zamienne, COMFORT, kabel 4.5 m LIGATOR® Handle, shaft tube 360 mm and sealing spare parts, COMFORT, cable, 4.5 m LIGATOR® рукоятка, стержневая трубка 360 мм и уплотнительные колпачки, кабель COMFORT 4.5 м LIGATOR® Mango, tubo 360 mm y juntas de recambio, COMFORT, cable 4.5 m</p>
 <p>∅ 5 mm</p>	<p>770-236</p>	<p>Schaftrohr 360 mm Tuba 360 mm Shaft tube 360 mm Стержневая трубка 360 мм Tubo 360 mm</p>
	<p>770-211</p>	<p>Schaftrohr 110 mm Tuba 110 mm Shaft tube 110 mm Стержневая трубка 110 мм Tubo 110 mm</p>
	<p>771-036</p>	<p>Maulteil, gerade, gezahnt, 360 mm Szczęki proste, ząbkowane, 360 mm Jaw for forceps, straight, toothed, 360 mm Рабочая вставка, щипцы, бранши прямые с зубчиками, 360 мм Inserto pinza recta, 360 mm</p>
	<p>771-011</p>	<p>Maulteil, gerade, gezahnt, 110 mm Szczęki proste, ząbkowane, 110 mm Jaw for forceps, straight, toothed, 110 mm Рабочая вставка, щипцы, бранши прямые с зубчиками, 110 мм Inserto pinza, recto, dentado, 110 mm</p>
	<p>772-036</p>	<p>Maulteil Maryland, gebogen, gezahnt, 360 mm Szczęki Maryland, zagięte, ząbkowane, 360 mm Jaw for forceps Maryland, curved, toothed, 360 mm Рабочая вставка, Maryland, изогнутые бранши с зубчиками, 360 мм Inserto pinza, acodado, dentad, tipo Maryland, 360 mm</p>
	<p>772-011</p>	<p>Maulteil Maryland, gebogen, gezahnt, 110 mm Szczęki Maryland, zagięte, ząbkowane, 110 mm Jaw for forceps Maryland, curved, toothed, 110 mm Рабочая вставка, Maryland, изогнутые бранши с зубчиками, 110 мм Inserto pinza, acodado tipo Maryland, dentado, 110 mm</p>



<p>Ersatzdichtungen Części zamienne Sealing spare parts Уплотнительные колпачки Juntas de recambio</p>		<p>723-020</p>
--	---	----------------

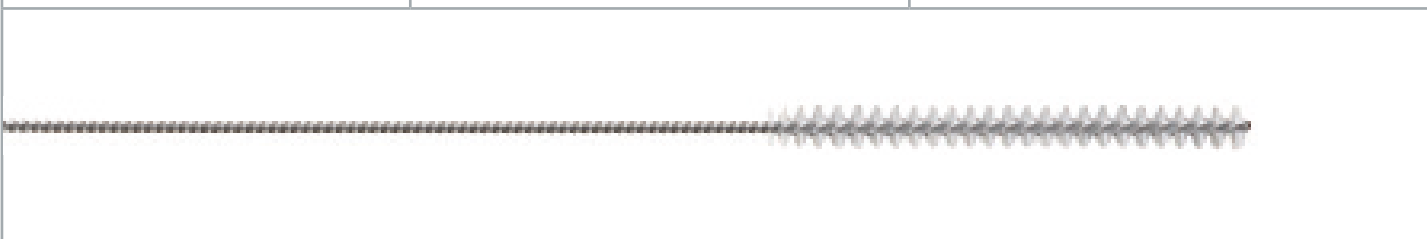

<p>4 Reinigungsbürsten, LAP 4 szczotki czyszczące, LAP 4 Cleaning brushes, LAP 4 Щётки для чистки, LAP 4 Escobillas de limpieza, LAP 2 x Ø 6 x 500 mm, 2 x Ø 4 x 500 mm</p>	<p>723-000</p>
---	----------------

6.5 TissueSeal® PLUS



Gebogene Maulform
Zagięte szczęki
Curved mouth shape
Изогнутые бранши
Punta curvada

Filigrane Spitze
Filigranowa końcówka
Fine point
Филигранные бранши
Puntas filigranas

Aktive Elektrode
Elektroda aktywna
Active electrode
Активный электрод
Electrodo activo

! Minimum Thermal Spread
dank Sandwichaufbau
Minimalne oddziaływanie termiczne
dzięki warstwowej budowie
Minimum thermal spread
due to the sandwich structure
Минимальное распространение
тепла благодаря многослойной
структуре
Mínima difusión térmica
por la estructura en sándwich

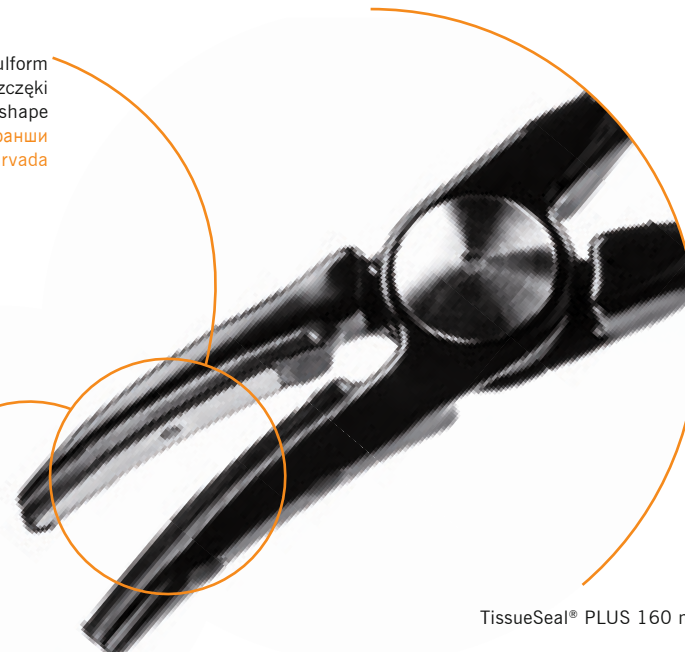

TissueSeal® PLUS 160 mm

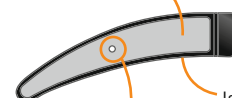

1:1

Keramikstift
Ceramiczna wypustka
Ceramics pin
Керамический микроштифт
Pin en cerámica

Isolierung
Izolacja
Insulation
Изоляция
Aislamiento



Gewebe fassen
Chwycenie tkanki
Hold the tissue
Захватите ткань
Fijar el tejido



TissueSeal® PLUS schließen und rasten
Zamknięcie i zablokowanie TissueSeal® PLUS
Close and lock the TissueSeal® PLUS
Закройте и зафиксируйте TissueSeal® PLUS
Cerrar y enclavar TissueSeal® PLUS



LIGATION bis Signal ertönt
LIGACJA, aż rozlegnie się sygnał
LIGATE until the signal sounds
Лигируйте до сигнала
LIGAR hasta que suena la señal

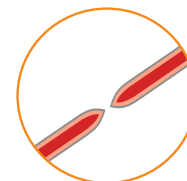

LIGATION trennen
Rozdzielenie LIGACJI
Separate the LIGATION
Разделите лигатуру
Separar la LIGADURA

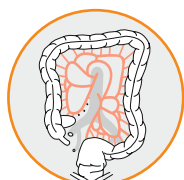

Viszeralchirurgie
Chirurgia wisceralna
Visceral Surgery
Висцеральная хирургия
Cirugía visceral

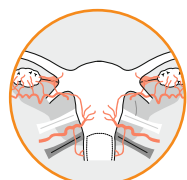

Gynäkologie
Ginekologia
Gynaecology
Гинекология
Ginecología



Urologie
Urologia
Urology
Урология
Urología

Empfohlener Modus bei BOWA ARC 400
Tryb rekomendowany dla BOWA ARC 400
Recommended mode for the BOWA ARC 400
Рекомендованные режимы для BOWA ARC 400
Modo recomendado con BOWA ARC 400



TissueSeal® PLUS



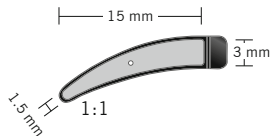

Thyroidectomie
 Tyreoidektomia
 Thyroidectomy
 Тиреоидэктомия
 Tiroidectomía

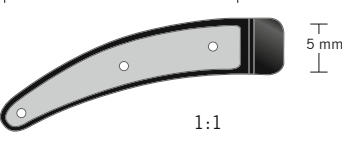

760-216

COMFORT
 Kabel, 4.5 m
 Kabel, 4.5 m
 Cable, 4.5 m
 Кабель 4.5 м
 Cable, 4.5 m

760-219

COMFORT
 Kabel, 4.5 m
 Kabel, 4.5 m
 Cable, 4.5 m
 Кабель 4.5 м
 Cable, 4.5 m

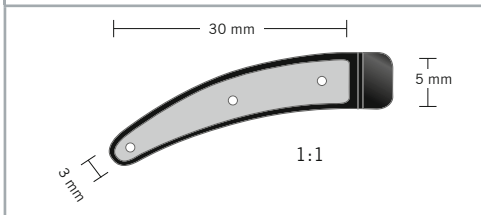
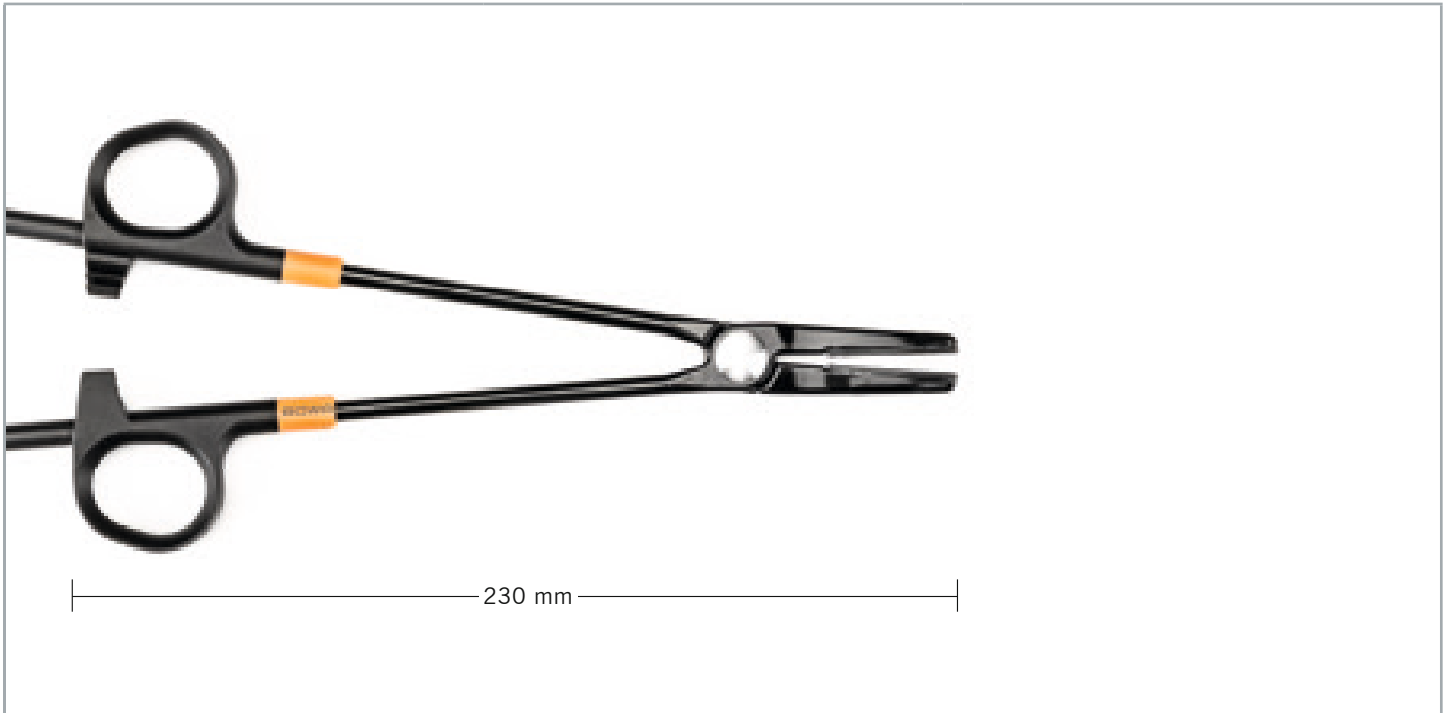

760-223

COMFORT
Kabel, 4.5 m
Kabel, 4.5 m
Cable, 4.5 m
Кабель 4.5 м
Cable, 4.5 m

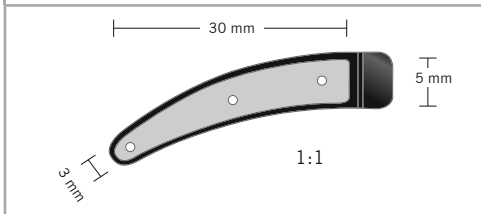
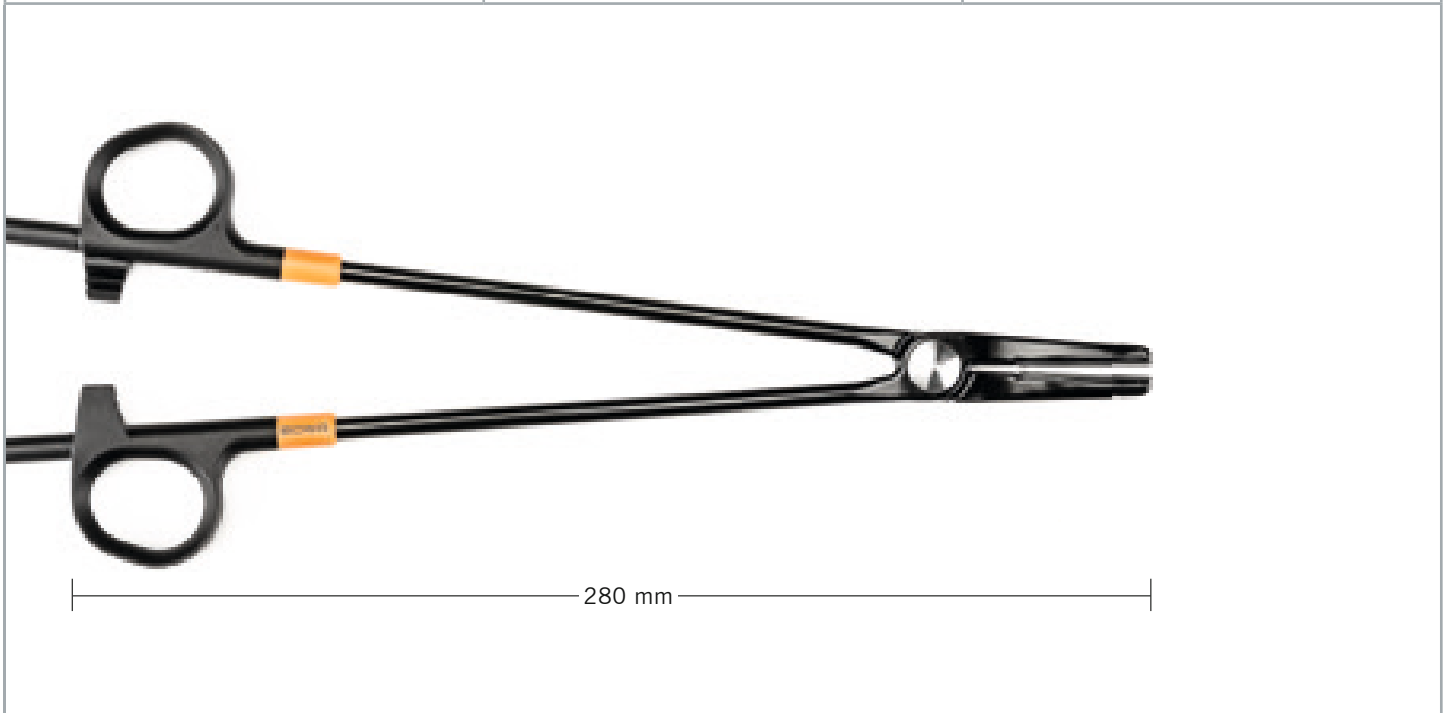

760-228

COMFORT
Kabel, 4.5 m
Kabel, 4.5 m
Cable, 4.5 m
Кабель 4.5 м
Cable, 4.5 m

7 Argon assistierte Elektrochirurgie
 Elektrochirurgia wspomagana argonem
 Argon-assisted electrosurgery
 Аргонплазменная электрохирургия
 Electrocirugía asistida con argón

7.1 Offene und laparoskopische Anwendung 7.2 Flexible Anwendung 7.2.1 Flexible Anwendung Einmalverwendung 7.2.2 Flexible Anwendung wiederverwendbar 7.2.3 Anschlusskabel Argon 7.2.4 Argon Zubehör	7.1 Aplikacja otwarta i laparoskopowa 7.2 Elastyczna aplikacja 7.2.1 Elastyczna aplikacja – jednorazowego użytku 7.2.2 Elastyczna aplikacja – wielorazowego użytku 7.2.3 Kable przyłączeniowe do argonu 7.2.4 Akcesoria argonowe	7.1 Open and laparoscopic application 7.2 Flexible application 7.2.1 Flexible application disposable 7.2.2 Flexible application reusable 7.2.3 Connecting cables Argon 7.2.4 Argon Accessories
7.1 Применение в открытой и лапароскопической хирургии 7.2 Гибкое применение 7.2.1 Одноразовые гибкие зонды 7.2.2 Многоразовые гибкие зонды 7.2.3 Соединительные кабели 7.2.4 Принадлежности	7.1 Aplicación abierta y laparoscópica 7.2 Aplicación flexible 7.2.1 Aplicación flexible desechables 7.2.2 Aplicación flexible reutilizable 7.2.3 Cables de conexión argón 7.2.4 Argon Accesorios	

<p>Alle wiederverwendbaren Instrumente werden im unsterilen Zustand angeliefert und können bei 134 °C / 20 min sterilisiert werden.</p> <p>Alle Einmalprodukte sind nicht für den mehrmaligen Gebrauch vorgesehen.</p> <p>Für die allgemeine Wischdesinfektion können handelsübliche Mittel verwendet werden.</p> <p>Für unsachgemäße Reinigung, Sterilisation und Anwendung kann seitens BOWA keine Haftung übernommen werden.</p> <p>Die Produkte tragen das CE Zeichen nach Richtlinie 93 / 42 / EWG</p>	<p>Wszystkie instrumenty wielokrotnego użytku dostarczane są w niesterylnej postaci i mogą być poddawane sterylizacji w temperaturze 134 °C przez 20 min.</p> <p>Wszystkie instrumenty jednorazowego użytku nie są przeznaczone do powtórnego wykorzystania.</p> <p>Do czyszczenia i dezynfekcji można używać preparatów ogólnie dostępnych na rynku.</p> <p>BOWA nie bierze odpowiedzialności za niewłaściwe czyszczenie, sterylizację i użycie.</p> <p>Produkty są certyfikowane według 93 / 42 / EEC</p>	<p>All reusable instruments are supplied in an unsterile state and can be sterilised at 134 °C for 20 min.</p> <p>All single-use products are not intended for multiple usage.</p> <p>Commercially available agents can be used for general wiping and disinfection.</p> <p>BOWA can accept no liability for improper cleaning, sterilisation and use.</p> <p>The products are certified according to 93 / 42 / EEC</p>
---	---	---



Все инструменты многократного использования поставляются в нестерильном виде и должны быть простерилизованы при температуре не выше 134 °C в течение 20 минут.

Вся одноразовая продукция не предназначена для многократного использования.

Для протирания и дезинфекции можно использовать имеющиеся препараты.

BOWA не несет ответственности за неправильную очистку, стерилизацию и использование.

Продукция сертифицирована согласно 93 / 42 / EEC

Todos los instrumentos reutilizables se suministran en estado no estéril y deben ser esterilizados a 134 °C / 20 min.

Todos los productos desechables no son previstos para reutilización.

Para la desinfección superficial general pueden utilizarse productos comerciales corrientes.

BOWA no asume ningún tipo de responsabilidad por la limpieza, la esterilización y la utilización indebida.

Los productos están certificados según la norma 93 / 42 / CEE

7.1 Offene und laparoskopische Anwendung
 Aplikacja otwarta i laparoskopowa
 Open and laparoscopic application
 Применение в открытой и лапароскопической хирургии
 Aplicación abierta y laparoscópica



Effizient – Berührungslos – Rauchfrei
 Wydajne – Bezkontaktowe – Wolne od dymu
 Efficient – Contactless – Smoke free
 Эффективно – Бесконтактно – Без дыма
 Eficiente – Sin contacto – Sin humo

6-Kant-Codierung
 6-kałne zabezpieczenie przed obrotem
 Hexagon coding
 Шестигранная кодировка
 Codificación hexagonal

4600V_p/Вт

Peek-Isolation
 Izolacja z PEEK
 Peek insulation
 PEEK-изоляция
 Aislamiento en Peek

Keramik-Isolation
 Izolacja ceramiczna
 Ceramics insulation
 Керамическая изоляция
 Aislamiento en cerámica

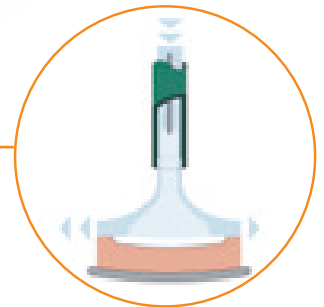

Optimiertes Strömungsverhalten für hervorragende Zündung
 Zoptymalizowany przepływ gwarantuje wysmienity zapłon
 Optimized flow behaviour for excellent ignition
 Оптимизированный поток для отличного воспламенения
 Régimen de corriente optimizado para un encendido perfecto

Empfohlene Modi bei BOWA ARC 400
 Tryby rekomendowane dla BOWA ARC 400
 Recommended modes for the BOWA ARC 400
 Режимы рекомендованные для BOWA ARC 400
 Modos recomendados con BOWA ARC 400



Argon CUT



Argon COAG



932-042

Argon-Handgriff COMFORT, Kabel 3.5 m
Uchwyt argonowy COMFORT, kabel 3.5 m
Argon handle COMFORT, cable 3.5 m
Аргонплазменный держатель электродов
COMFORT, кабель 3.5 м
Mango para argón COMFORT, cable 3.5 m

BOWA
ARC
PLUS

7.1 Offene und laparoskopische Anwendung
 Aplikacja otwarta i laparoskopowa
 Open and laparoscopic application
 Применение в открытой и лапароскопической хирургии
 Aplicación abierta y laparoscópica



	932-035	100 mm	<div style="border: 1px solid black; padding: 5px; display: inline-block;">4600V_p/Вп</div> Starre Argon-Nadel-Schneide- und Koagulationselektrode Szttywna igłowa elektroda argonowa do cięcia i koagulacji Rigid Argon needle cutting and coagulation electrode Электрод-игла для аргоноплазменной резки и коагуляции Electrodo rígido de argón tipo aguja, para cortar y coagular
	932-036	150 mm	
	932-055	100 mm	<div style="border: 1px solid black; padding: 5px; display: inline-block;">4600V_p/Вп</div> Starre Argon-Messer-Schneide- und Koagulationselektrode Szttywna nożowa elektroda argonowa do cięcia i koagulacji Rigid Argon knife cutting and coagulation electrode Электрод-нож для аргоноплазменной резки и коагуляции Electrodo rígido de argón tipo cuchilla, para cortar y coagular
	932-058	150 mm	
	932-059	370 mm	



4200V_p/Вп

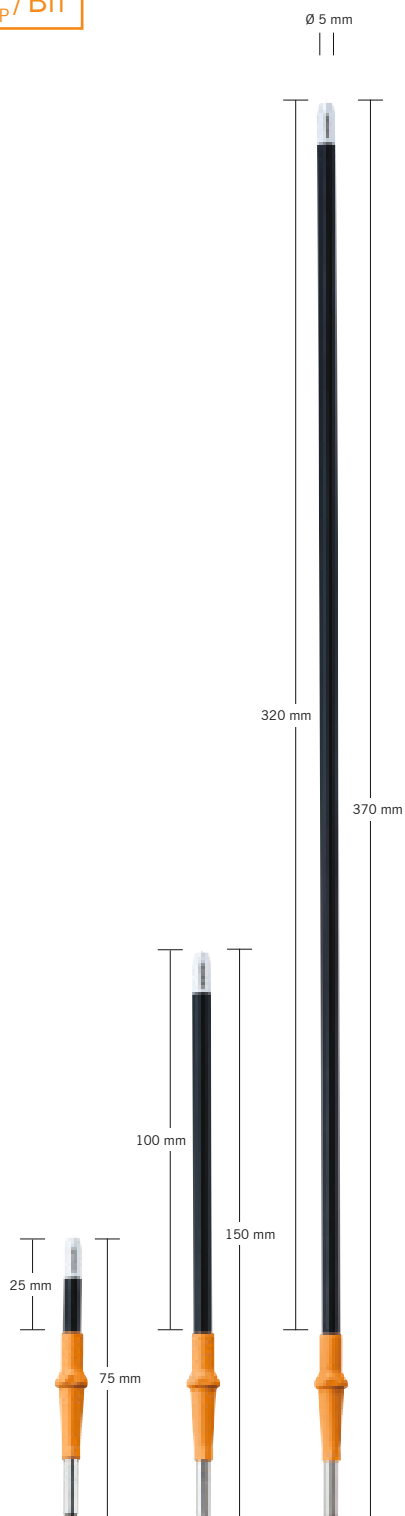

932-031

75 mm

Starre Argon-Koagulationselektrode
Sztwna elektroda argonowa do koagulacji
Rigid Argon coagulation electrode
Электрод для аргоноплазменной
коагуляции
Electrodo de coagulación rígido para argón

932-032

150 mm

932-034

370 mm

4600V_p/Вп

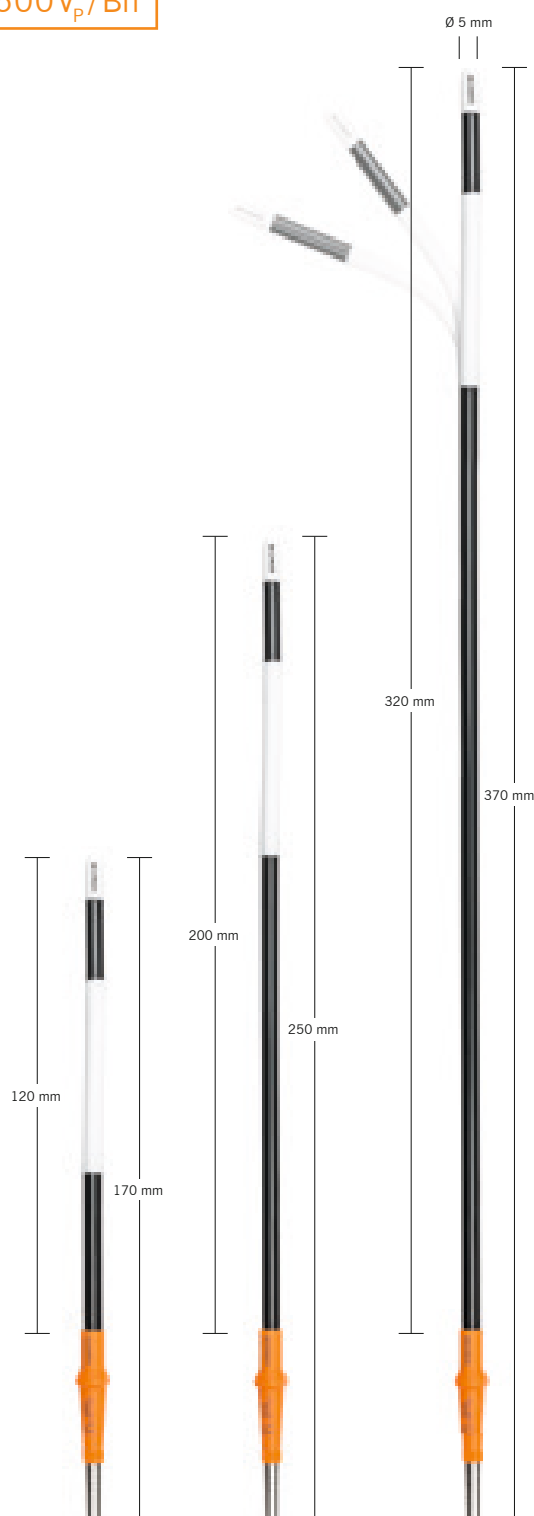

932-060

170 mm

Argon-Koagulationselektrode, biegbar
Elektroda argonowa do koagulacji, giętka
Argon coagulation electrode, bendable
Электрод для аргоноплазменной
коагуляции, сгибаемый
Electrodo de coagulación con argón, flexible

932-061

250 mm

932-062

370 mm

7.2 Flexible Anwendung
 Elastyczna aplikacja
 Flexible application
 Гибкое применение
 Aplicación flexible



Sicheres Arbeiten und Perforationsschutz
 Bezpieczna praca i ochrona przed perforacją
 Safe electrosurgery and reduced risk of perforation
 Безопасная электрохирургия и максимальная защита от перфорации
 Trabajar con seguridad y protección contra la perforación

5200V_p/Вп



Skala
 Skala
 Scale
 Шкала
 Escala

Optimaler Farbkontrast
 Optymalny kontrast kolorów
 Optimum colour contrast
 Оптимальный цветовой контраст
 Óptimo contraste de color

Stumpfe Keramikspitze
 Zaokrąglona końcówka ceramiczna
 Blunt ceramic tip
 Тупой керамический кончик
 Punta de cerámica redonda

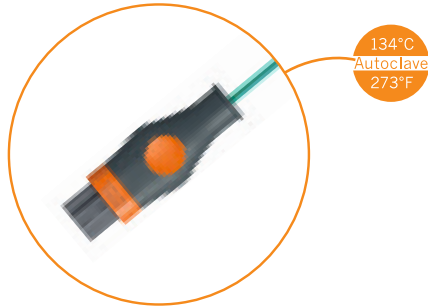
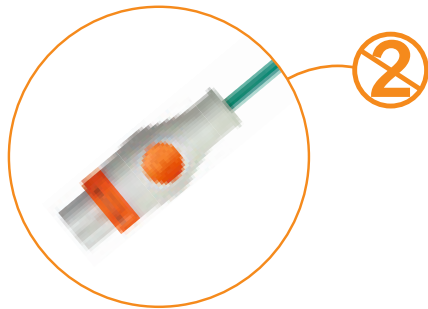

Optimiertes Strömungsverhalten
 Zoptymalizowany przepływ gazu
 Optimised flow behaviour
 Оптимизированное распределение потока
 Óptimo comportamiento de flujo



90° Sidefire-Ausführung
 Wersja 90° z wypływem bocznym
 90° Sidefire version
 Versión с боковым направлением 90°
 Modelo 90° lateral

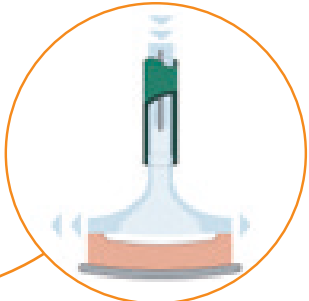

Empfohlene Modi bei BOWA ARC 400
 Tryby rekomendowane dla BOWA ARC 400
 Recommended modes for the BOWA ARC 400
 Рекомендованные режимы для BOWA ARC 400
 Modos recomendados con BOWA ARC 400



Argon PULSED



Argon FLEX





7.2.1 Flexible Anwendung – Einmalverwendung
 Elastyczna aplikacja – jednorazowego użytku
 Flexible application – disposable
 Гибкое применение – одноразовые зонды
 Aplicación flexible – desechables



STERIL, 10 St. / VPE STERYLNE, 10 szt. / op. STERILE, 10 pcs / PU Стерильные, 10 штук / уп. ESTÉRIL, 10 uds. / unidad de embalaje		Ø	Länge Długość Length Длина Longitud	Argon-Strahl Strumień argonu Beam of argon Направление потока аргона Chorro de argón
 <p>○ Ø 1.5 mm</p>	932-248	1.5 mm	1.5 m	
 <p>○ Ø 1.5 mm</p>	932-251	1.5 mm	3 m	
 <p>○ Ø 2.3 mm</p>	932-249	2.3 mm	2.2 m	Axial Osiowy Axial Аксиально Axial
 <p>○ Ø 2.3 mm</p>	932-252	2.3 mm	3 m	
 <p>○ Ø 3.2 mm</p>	932-250	3.2 mm	2.2 m	
<p>○ Ø 2.3 mm</p>	932-253	2.3 mm	2.2 m	Lateral Boczny Lateral Латерально Lateral

7.2.2 Flexible Anwendung – wiederverwendbar
 Elastyczna aplikacja – wielorazowego użytku
 Flexible application – reusable
 Гибкое применение – многоразовые зонды
 Aplicación flexible – reutilizable



UNSTERIL, 1 St. / VPE NIESTERYLNE, 1 szt. / op. UNSTERILE, 1 pc / PU Не стерильно 1 штука в уп. NO ESTÉRIL, 1 ud. / unidad de embalaje		∅	Länge Długość Length Длина Longitud	Argon-Strahl Strumień argonu Beam of argon Направление потока аргона Chorro de argón
 <p>∅ 1.5 mm</p>	932-148	1.5 mm	1.5 m	
	932-151	1.5 mm	3 m	
 <p>∅ 2.3 mm</p>	932-154	2.3 mm	1 m	
	932-149	2.3 mm	2.2 m	Axial Osiowy Axial Аксиально Axial
	932-152	2.3 mm	3 m	
 <p>∅ 3.2 mm</p>	932-150	3.2 mm	2.2 m	
 <p>∅ 2.3 mm</p>	932-153	2.3 mm	2.2 m	Lateral Boczny Lateral Латерально Lateral

7.2.3 Anschlusskabel Argon
 Kable przyłączeniowe do argonu
 Connecting cables Argon
 Соединительный кабель для гибких аргоноплазменных зондов
 Cables de conexión argón



134°C
 Autoclave
 273°F



932-146			
<p>Anschlusskabel für flexible Argonsonden, 2.5 m lang, Anschluss 3-pin für HF und Luer Lock für Argon Gas Kabel przyłączeniowy do elastycznych sond argonowych, dł. 2.5 m, 3-pin, do podłączenia HF i Luer Lock Connecting cable for flexible Argon probes, 2.5 m long, 3-pin connector for HF and Luer Lock connection for Argon gas Соединительный кабель для гибких аргоноплазменных зондов 2.5 м длина, 3-х штырьковая вилка к ВЧ аппарату и Luer Lock соединение к газу аргону. Cable de conexión para sondas de argón flexibles, 2.5 m de largo, conector 3-pin para AF y Luer Lock para gas argón</p>			

7.2.4 Argon Zubehör
 Akcesoria argonowe
 Argon Accessories
 Аргоноплазменные принадлежности
 Argon Accesorios



	830-050	<p>Sterilfilter-Set / 50 Stk. Zestaw sterylnych filtrów / 50 szt. Sterile filter set / 50 pcs. Фильтры стерильные упак. 50 штук Juego de filtros esteriles / 50 uds.</p> 
	932-910	<p>Spüladapter für flexible Argonsonden zum Anschluss an Spülmaschinen / 5 Stk. Adapter płuczący do elastycznych sond argonowych podłączany do urządzenia myjącego / 5 szt Rinsing adaptor for flexible argon probes to connect to washing machines / 5 pcs. Адаптер промывки гибкого зонда для соединения с моющей машиной 5 шт. в уп. Adaptador de enjuague para sondas flexibles de argón, para conectar a lavajillas / 5 uds.</p>

8 Neutralelektroden
 Elektrody neutralne
 Neutral electrodes
 Нейтральные электроды
 Electrodos neutros

8.1 Einmal-Neutralelektroden	8.1 Elektrody neutralne jednorazowego użytku	8.1 Single-use return plates
8.2 Anschlusskabel	8.2 Kable przyłączeniowe	8.2 Connecting cable
8.3 Wiederverwendbare Gummi-Neutralelektroden (Silikon)	8.3 Elektrody neutralne wielorazowego użytku, gumowe	8.3 Reusable rubber return plates (silicone)
8.4 Zubehör	8.4 Akcesoria	8.4 Accessories
8.1 Нейтральные электроды одноразовые	8.1 Electrodos neutros desechables	
8.2 Соединительные кабели	8.2 Cables de conexión	
8.3 Нейтральные электроды многоразовые (силиконовые)	8.3 Electrodos neutros de goma reutilizables (silicona)	
8.4 Принадлежности	8.4 Accesorios	

<p>Alle wiederverwendbaren Instrumente werden im unsterilen Zustand angeliefert und können bei 134 °C / 20 min sterilisiert werden.</p> <p>Alle Einmalprodukte sind nicht für den mehrmaligen Gebrauch vorgesehen.</p> <p>Für die allgemeine Wischdesinfektion können handelsübliche Mittel verwendet werden.</p> <p>Für unsachgemäße Reinigung, Sterilisation und Anwendung kann seitens BOWA keine Haftung übernommen werden.</p> <p>Die Produkte tragen das CE Zeichen nach Richtlinie 93 / 42 / EWG</p>	<p>Wszystkie instrumenty wielokrotnego użytku dostarczane są w niesterylnej postaci i mogą być poddawane sterylizacji w temperaturze 134 °C przez 20 min.</p> <p>Wszystkie instrumenty jednokrotnego użytku nie są przeznaczone do powtórnego wykorzystania.</p> <p>Do czyszczenia i dezynfekcji można używać preparatów ogólnie dostępnych na rynku.</p> <p>BOWA nie bierze odpowiedzialności za niewłaściwe czyszczenie, sterylizację i użycie.</p> <p>Produkty są certyfikowane według 93 / 42 / EEC</p>	<p>All reusable instruments are supplied in an unsterile state and can be sterilised at 134 °C for 20 min.</p> <p>All single-use products are not intended for multiple usage.</p> <p>Commercially available agents can be used for general wiping and disinfection.</p> <p>BOWA can accept no liability for improper cleaning, sterilisation and use.</p> <p>The products are certified according to 93 / 42 / EEC</p>
---	---	---



Все инструменты многократного использования поставляются в нестерильном виде и должны быть простерилизованы при температуре не выше 134 °C в течение 20 минут.

Вся одноразовая продукция не предназначена для многократного использования.

Для протирания и дезинфекции можно использовать имеющиеся препараты.

BOWA не несет ответственности за неправильную очистку, стерилизацию и использование.

Продукция сертифицирована согласно 93 / 42 / EEC

Todos los instrumentos reutilizables se suministran en estado no estéril y deben ser esterilizados a 134 °C / 20 min.

Todos los productos desechables no son previstos para reutilización.

Para la desinfección superficial general pueden utilizarse productos comerciales corrientes.

BOWA no asume ningún tipo de responsabilidad por la limpieza, la esterilización y la utilización indebida.

Los productos están certificados según la norma 93 / 42 / CEE

8.1 Einmal-Neutralelektroden
Elektrody neutralne jednorazowego użytku
Single-use return plates
Нейтральные электроды одноразовые
Electrodos neutros desechables



Sicherheit zum Aufkleben – Überwachbar
Bezpieczeństwo po przyklejeniu – Monitorowane
Security for sticking – Monitored
Безопасная фиксация – Мониторинг
Seguridad para la aplicación – Monitoreable

Anatomisches Design
Anatomiczny kształt
Anatomic design
Анатомический дизайн
Diseño anatómico

Innovatives Hydrogel
Innowacyjny hydrożel
Innovative hydrogel
Иновационный гидрогель
Capa de hidrogel innovadora

Flexibel mit / ohne Kabel
Elastyczne z kablem lub bez
Flexible with / without cable
Вариативно: с кабелем или без
Flexible con / sin cable

Zugentlastung
Skrzydółka zapobiegające
przypadkowemu odklejaniu
Strain relief
Разгрузка от натяжения
Descarga de tracción

Sicherheitsring für optimale Stromsymmetrie
Pierścień bezpieczeństwa dla optymalnej symetrii prądu
Safety ring for optimum current symmetry
Кольцо безопасности для оптимальной симметрии тока
Anillo equipotencial de seguridad para una óptima distribución simétrica



EASY universell und richtungsunabhängig einsetzbar
EASY uniwersalna i niezależna od kierunku aplikacja
EASY universally attachable and independent of orientation
EASY универсальность при фиксации и независимость от ориентации
EASY aplicación universal e independiente de la orientación

Elastische Schaumabdeckung für ideale Anpassung
Idealne dopasowanie dzięki elastycznej piance
Elastic foam backing for ideal shaping
Эластичная пенная подложка для идеальной фиксации
El revestimiento de espuma elástica permite una adaptación perfecta



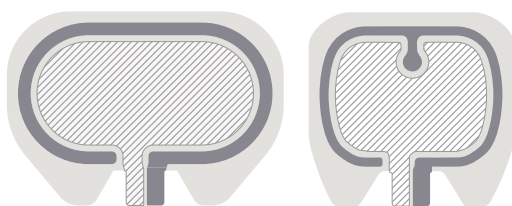

Flüssigkeitsabweisend
Odporny na działanie cieczy
Liquid-repellent
Защита от жидкостей
Impermeable

Festhaftende Sicherheitsränder
Samoprzylepna ramka bezpieczeństwa
Adhesive safety frame
Прочно удерживающая клеевая рамка безопасности
Borde de seguridad adhesivo





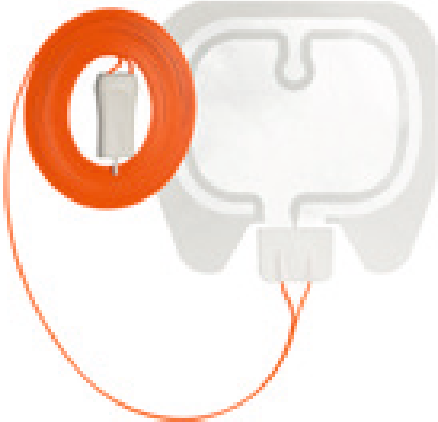

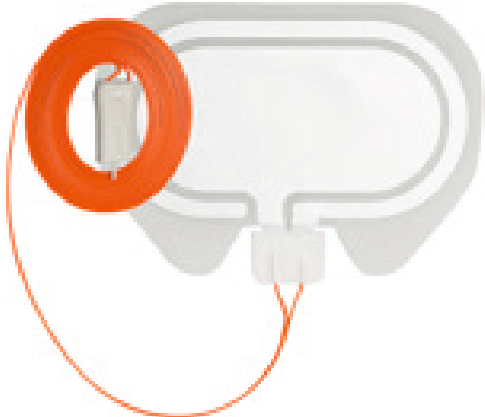
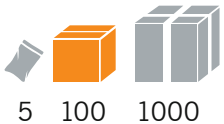
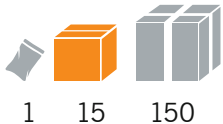



8.1 Einmal-Neutralelektroden
 Elektrody neutralne jednorazowego użytku
 Single-use return plates
 Нейтральные электроды одноразовые
 Electrodos neutros desechables

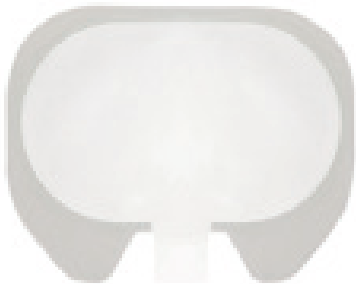

Universal Uniwersalne Universal Универсальный Universal	> 5 kg 	
	REF ohne Kabel / 100 Stk. REF bez kabla / 100 szt. REF without cable / 100 pcs. Арт. без кабеля / 100 штук Ref. sin cable / 100 uds.	REF mit Kabel 3 m / 15 Stk. REF z kablem 3 m / 15 szt. REF with cable 3 m / 15 pcs. Арт. с кабелем 3 м / 15 шт. Ref. con cable de 3 m / 15 uds.
EASY Universal $A_{\text{cond}^*} = 90 \text{ cm}^2$ GETEILT DZIELONE SPLIT СОСТАВНОЙ DIVIDIDO		
EASY Standard $A_{\text{cond}^*} = 110 \text{ cm}^2$ GETEILT DZIELONE SPLIT СОСТАВНОЙ DIVIDIDO		
Verpackung Opakowanie Packing Упаковка Embalaje		
	816-092	818-092
	816-112	818-112

* Kontaktfläche / Powierzchnia kontaktowa / Conductive surface / Проводящая поверхность / Superfície conductora









Universal Uniwersalne Universal Универсальный Universal	> 5 kg 	
	REF ohne Kabel / 100 Stk. REF bez kabla / 100 szt. REF without cable / 100 pcs. Арт. без кабеля / 100 штук Ref. sin cable / 100 uds.	REF mit Kabel 3 m / 15 Stk. REF z kablem 3 m / 15 szt. REF with cable 3 m / 15 pcs. Арт. с кабелем 3 м / 15 шт. Ref. con cable de 3 m / 15 uds.
EASY ECO $A_{cond^*} = 70 \text{ cm}^2$ GETEILT DZIELONE SPLIT СОСТАВНОЙ DIVIDIDO 	 816-072	 818-072
$A_{cond^*} = 110 \text{ cm}^2$ UNGETEILT NIEDZIELONE NON-SPLIT ЦЕЛЬНЫЙ NO DIVIDIDO	 815-110	 817-110
Verpackung Opakowanie Packing Упаковка Embalaje	 5 100 1000	 1 15 150
* Kontaktfläche / Powierzchnia kontaktowa / Conductive surface / Проводящая поверхность / Superficie conductora		

8.1 Einmal-Neutralelektroden
 Elektrody neutralne jednorazowego użytku
 Single-use return plates
 Нейтральные электроды одноразовые
 Electrodos neutros desechables



Erwachsene Dorośli Adult Взрослый Adultos	>15 kg 	
	REF ohne Kabel / 100 Stk. REF bez kabla / 100 szt. REF without cable / 100 pcs. Арт. без кабеля / 100 штук Ref. sin cable / 100 uds.	REF mit Kabel 3 m / 15 Stk. REF z kablem 3 m / 15 szt. REF with cable 3 m / 15 pcs. Арт. с кабелем 3 м / 15 шт. Ref. con cable de 3 m / 15 uds.
EASY $A_{cond} = 160 \text{ cm}^2$ GETEILT DZIELONE SPLIT СОСТАВНОЙ DIVIDIDO		
$A_{cond} = 160 \text{ cm}^2$ GETEILT DZIELONE SPLIT СОСТАВНОЙ DIVIDIDO		
Verpackung Opakowanie Packing Упаковка Embalaje	5 100 1000	1 15 150
* Kontaktfläche / Powierzchnia kontaktowa / Conductive surface / Проводящая поверхность / Superficie conductora		











Erwachsene Dorośli Adult Взрослый Adultos	> 15 kg 	
	REF ohne Kabel / 100 Stk. REF bez kabla / 100 szt. REF without cable / 100 pcs. Арт. без кабеля / 100 штук Ref. sin cable / 100 uds.	REF mit Kabel 3 m / 15 Stk. REF z kablem 3 m / 15 szt. REF with cable 3 m / 15 pcs. Арт. с кабелем 3 м / 15 шт. Ref. con cable de 3 m / 15 uds.
$A_{cond} = 140 \text{ cm}^2$ GETEILT DZIELONE SPLIT СОСТАВНОЙ DIVIDIDO	 816-141	 818-141
$A_{cond} = 140 \text{ cm}^2$ UNGETEILT NIEDZIELONE NON-SPLIT ЦЕЛЬНЫЙ NO DIVIDIDO	 815-140	 817-140
Verpackung Opakowanie Packing Упаковка Embalaje	 5 100 1000	 1 15 150
* Kontaktfläche / Powierzchnia kontaktowa / Conductive surface / Проводящая поверхность / Superfície conductora		

8.1 Einmal-Neutralelektroden
 Elektrody neutralne jednorazowego użytku
 Single-use return plates
 Нейтральные электроды одноразовые
 Electrodos neutros desechables







Kinder Dzieci Children Детский Niños	5 kg – 15 kg 	
	REF ohne Kabel / 100 Stk. REF bez kabla / 100 szt. REF without cable / 100 pcs. Арт. без кабеля / 100 штук Ref. sin cable / 100 uds.	REF mit Kabel 3 m / 15 Stk. REF z kablem 3 m / 15 szt. REF with cable 3 m / 15 pcs. Арт. с кабелем 3 м / 15 шт. Ref. con cable de 3 m / 15 uds.
A _{cond*} = 70 cm ² GETEILT DZIELONE SPLIT СОСТАВНОЙ DIVIDIDO 	 816-071	 818-071
A _{cond*} = 70 cm ² UNGETEILT NIEDZIELONE NON-SPLIT ЦЕЛЬНЫЙ NO DIVIDIDO 	 815-070	 817-070
Verpackung Opakowanie Packing Упаковка Embalaje	 5 100 1000	 1 15 150
* Kontaktfläche / Powierzchnia kontaktowa / Conductive surface / Проводящая поверхность / Superficie conductora		



Neugeborene Noworodki Newborns Новорожденные Neonatos	< 5 kg 	
	REF ohne Kabel / 100 Stk. REF bez kabla / 100 szt. REF without cable / 100 pcs. Арт. без кабеля / 100 штук Ref. sin cable / 100 uds.	REF mit Kabel 3 m / 15 Stk. REF z kablem 3 m / 15 szt. REF with cable 3 m / 15 pcs. Арт. с кабелем 3 м / 15 шт. Ref. con cable de 3 m / 15 uds.
EASY $A_{cond^*} = 40 \text{ cm}^2$ GETEILT DZIELONE SPLIT СОСТАВНОЙ DIVIDIDO 	 816-042	 818-042
$A_{cond^*} = 40 \text{ cm}^2$ UNGETEILT NIEDZIELONE NON-SPLIT ЦЕЛЬНЫЙ NO DIVIDIDO 	 815-040	 817-040
Verpackung Opakowanie Packing Упаковка Embalaje	 5 100 1000	 1 15 150
* Kontaktfläche / Powierzchnia kontaktowa / Conductive surface / Проводящая поверхность / Superficie conductora		

8.2 Anschlusskabel
 Kable przyłączeniowe
 Connecting cable
 Соединительный кабель
 Cables de conexión



Stecker, Geräteseite Wtyczka – strona generatora Plug, generator side Разъём со стороны аппарата Enchufe, parte generador	Stecker, Neutralelektrodenseite Wtyczka – strona elektrody Plug, return plate side Клемма к пластине нейтрального электрода Enchufe, parte electrodo neutro	REF	Für Generator Typ Przystosowane do generatorów For generator type Для аппарата типа Para generador tipo
		294-050 (4.5 m)	Erbe VIO / ICC / ACC Erbe T-Serie Martin
		101-150 (4.5 m)	ALSA Eschmann*
		380-050 (4.5 m)	BOWA Erbe ICC / VIO International Valleylab REM Conmed
		386-050 (4.5 m)	BOWA Erbe ICC / VIO International Valleylab NON-REM Conmed

* Abhängig von jeweiliger Buchsenkonfiguration
 Zależy od indywidualnej konfiguracji gniazda
 Depends on individual socket configuration
 Зависит от индивидуальной конфигурации разъёмов
 Depende de la configuración individual de las salidas

8.3 Wiederverwendbare Gummi-Neutralelektroden (Silikon)
 Elektrody neutralne wielorazowego użytku (silikon)
 Reusable rubber return plates (silicone)
 Нейтральные электроды многоразовые силиконовые
 Electrodo neutros de goma reutilizables (silicona)

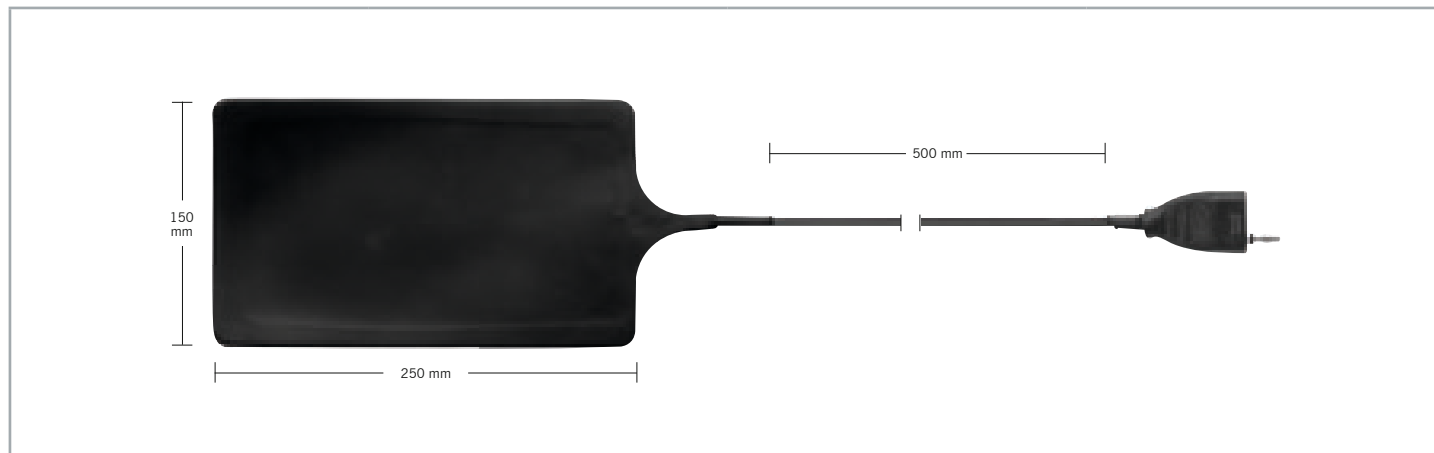

REF	193-008	Für Generatoren Do generatorów For generators Для аппаратов Para generadores	Erbe VIO / ICC / ACC Erbe T-Serie
-----	---------	--	--------------------------------------



REF	193-016	Für Generatoren Do generatorów For generators Для аппаратов Para generadores	Erbe VIO / ICC / ACC Erbe T-Serie
-----	---------	--	--------------------------------------

Stecker, Geräteseite Wtyczka – strona generatora Plug, generator side Штекер со стороны аппарата Enchufe, parte generador	Stecker, Neutralelektrodenseite Wtyczka – strona elektrody Plug, return plate side Разъём со стороны пластины Enchufe, parte electrodo neutro	REF	Für Generator Typ Przystosowane do generatorów For generator type Для аппаратов типа Para generador tipo
		101-003 (4.5 m)	Erbe VIO / ICC / ACC Erbe T-Serie

8.3 Wiederverwendbare Gummi-Neutralelektroden (Silikon)
 Elektrody neutralne wielorazowego użyciu (silikon)
 Reusable rubber return plates (silicone)
 Нейтральные электроды многоразовые силиконовые
 Electrodo neutros de goma reutilizables (silicona)



REF	242-003	Für Generatoren Do generatorów For generators Для аппаратов Para generadores	BOWA ERBE International Martin International Valleylab Conmed
REF	232-003	Für Generatoren Do generatorów For generators Для аппаратов Para generadores	BOWA ERBE international Martin Valleylab Conmed

Stecker, Geräteseite Wtyczka – strona generatora Plug, generator side Штекер со стороны аппарата Enchufe, parte generador	Stecker, Neutralelektrodenseite Wtyczka – strona elektrody Plug, return plate side Разъём к нейтральному электроду Enchufe, parte electrodo neutro	REF	Für Generator Typ Przystosowane do generatorów For generator type Для аппарата типа Para generator tipo
		295-050 (4.5 m)	Martin
		385-050 (4.5 m)	BOWA ERBE international Martin Valleylab Conmed

8.4 Zubehör
Akcesoria
Accessories
Принадлежности
Accesorios

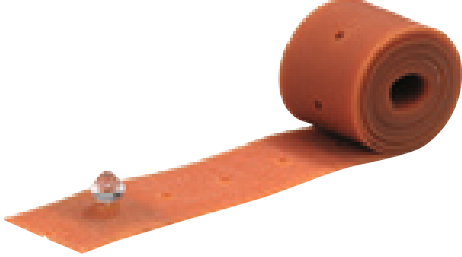

	194-075	<p>Elastische Gummibinde gelocht, mit Befestigungsknopf, 750 mm Opaska gumowa, perforowana, z przyciskiem mocującym, 750 mm Rubber band, perforated, with fixing button, 750 mm Лента резиновая с фиксатором, содержит латекс, 75 см Cinta de goma elastica, perforada, con botón de fijación, 750 mm</p>
--	---------	---

9 ARC System und Zubehörteile
 System ARC i akcesoria
 ARC system and accessories
 Система ARC и принадлежности
 Sistema ARC y accesorios

9.1 Elektrochirurgie-Geräte	9.1 Urządzenia elektrochirurgiczne	9.1 Electrosurgical units
9.2 Fußschalter	9.2 Włącznik nożny	9.2 Footswitch
9.3 Kommunikations-Interface ARC – ARC PLUS	9.3 Interfejs komunikacyjny ARC – ARC PLUS	9.3 Communication interface ARC – ARC PLUS
9.4 Netzkabel	9.4 Kabel sieciowy	9.4 Mains cable
9.5 Potentialausgleichsleitung	9.5 Przewód wyrównania potencjału	9.5 Equipotential bonding
9.6 Druckminderer für ARC PLUS REF 900-000	9.6 Reduktor ciśnienia do ARC PLUS REF 900-000	9.6 Pressure reducer for ARC PLUS REF 900-000
9.7 Druckminderer für ARC PLUS REF 900-001	9.7 Reduktor ciśnienia do ARC PLUS REF 900-001	9.7 Pressure reducer for ARC PLUS REF 900-001
9.8 Argon Gasflasche	9.8 Butle na argon	9.8 Gas cylinder Argon
9.1 Аппараты электрохирургические	9.1 Equipos de electrocirugía	
9.2 Ножной переключатель	9.2 Conmutador de pie	
9.3 Интерфейс коммуникационный ARC – ARC PLUS	9.3 Interfaz de comunicación ARC – ARC PLUS	
9.4 Кабель сетевой	9.4 Cable de red	
9.5 Кабель выравнивания потенциалов	9.5 Conductor equipotencial	
9.6 Редуктор давления для ARC PLUS REF 900-000	9.6 Manorreductor para ARC PLUS REF 900-000	
9.7 Редуктор давления для ARC PLUS REF 900-001	9.7 Manorreductor para ARC PLUS REF 900-001	
9.8 Газовый баллон для аргона	9.8 Botella de gas argón	

<p>Alle wiederverwendbaren Instrumente werden im unsterilen Zustand angeliefert und können bei 134 °C / 20 min sterilisiert werden.</p> <p>Alle Einmalprodukte sind nicht für den mehrmaligen Gebrauch vorgesehen.</p> <p>Für die allgemeine Wischdesinfektion können handelsübliche Mittel verwendet werden.</p> <p>Für unsachgemäße Reinigung, Sterilisation und Anwendung kann seitens BOWA keine Haftung übernommen werden.</p> <p>Die Produkte tragen das CE Zeichen nach Richtlinie 93 / 42 / EWG</p>	<p>Wszystkie instrumenty wielokrotnego użytku dostarczane są w niesterylnej postaci i mogą być poddawane sterylizacji w temperaturze 134 °C przez 20 min.</p> <p>Wszystkie instrumenty jednorazowego użytku nie są przeznaczone do powtórnego wykorzystania.</p> <p>Do czyszczenia i dezynfekcji można używać preparatów ogólnie dostępnych na rynku.</p> <p>BOWA nie bierze odpowiedzialności za niewłaściwe czyszczenie, sterylizację i użycie.</p> <p>Produkty są certyfikowane według 93 / 42 / EEC</p>	<p>All reusable instruments are supplied in an unsterile state and can be sterilised at 134 °C for 20 min.</p> <p>All single-use products are not intended for multiple usage.</p> <p>Commercially available agents can be used for general wiping and disinfection.</p> <p>BOWA can accept no liability for improper cleaning, sterilisation and use.</p> <p>The products are certified according to 93 / 42 / EEC</p>
---	---	---



Все инструменты многократного использования поставляются в нестерильном виде и должны быть простерилизованы при температуре не выше 134 °C в течение 20 минут.

Вся одноразовая продукция не предназначена для многократного использования.

Для протирания и дезинфекции можно использовать имеющиеся препараты.

BOWA не несет ответственности за неправильную очистку, стерилизацию и использование.

Продукция сертифицирована согласно 93 / 42 / EEC

Todos los instrumentos reutilizables se suministran en estado no estéril y deben ser esterilizados a 134 °C / 20 min.

Todos los productos desechables no son previstos para reutilización.

Para la desinfección superficial general pueden utilizarse productos comerciales corrientes.

BOWA no asume ningún tipo de responsabilidad por la limpieza, la esterilización y la utilización indebida.

Los productos están certificados según la norma 93 / 42 / CEE

9.1 Elektrochirurgie-Geräte
 Urządzenia elektrochirurgiczne
 Electrosurgical units
 Аппараты электрохирургические
 Equipos de electrocirugía

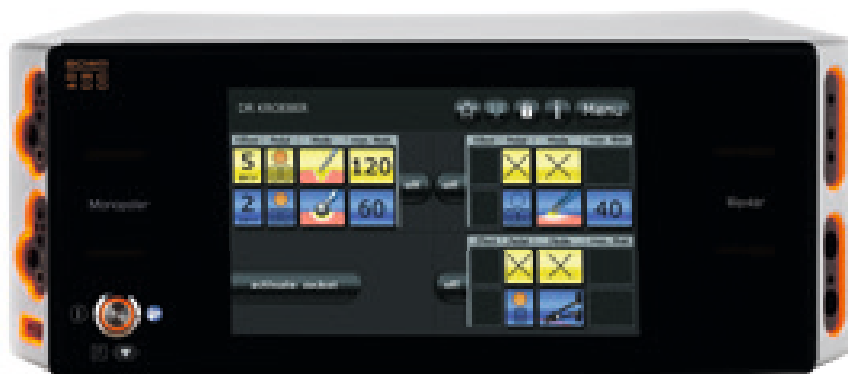

900-400	ARC 400	400 W CUT monopolar / bipolar 250 W monopolar / 350 W bipolar COAG 2 x monopolar – 3 x bipolar MICRO SimCOAG GastroCut / Argon incl. AUTOSTART Touchscreen	Plug'n Cut COMFORT LIGATION (option) Bipolar Resection (option) EASY ISSys ARC CONTROL MetraLOOP®
---------	---------	---	---



900-351	ARC 350	350 W CUT monopolar / bipolar 250 W monopolar / 350 W bipolar COAG 2 x monopolar – 2 x bipolar MICRO SimCOAG AUTOSTART Touchscreen	Plug'n Cut COMFORT GastroCUT (option) LIGATION (option) Bipolar Resection (option) EASY ISSys ARC CONTROL MetraLOOP®
---------	---------	---	---



BOWA
A A C
4 0 0

BOWA
A A C
3 5 0

900-001	ARC PLUS	<p>ARC PLUS Argon-Koagulationsgerät für ARC 400 / ARC 350 (REF 900-351) ARC PLUS – przystawka argonowa dla ARC 400 / ARC 350 (REF 900-351) ARC PLUS argon coagulation unit for ARC 400 / ARC 350 (REF 900-351) ARC PLUS аппарат аргоноплазменный электрохирургический к ARC 400 / ARC 350 (Арт.№ 900-351) ARC PLUS Equipo de coagulación con argón para ARC 400 / ARC 350 (REF 900-351)</p>
---------	----------	---

<p>ARC 400 / ARC 350 (REF 900-351) Option Opcje ARC 400 / ARC 350 (REF 900-351) ARC 400 / ARC 350 (REF 900-351) option ARC 400 / ARC 350 (REF 900-351) опция ARC 400 / ARC 350 (REF 900-351) opción</p>		
	900-395	<p>Option Bipolare Resektion für ARC 400 / ARC 350 (REF 900-351) Resekcja bipolarna – opcja dla ARC 400 / ARC 350 (REF 900-351) Option Bipolar resection, for ARC 400 / ARC 350 (REF 900-351) Опция "Биполярная резекция" для ARC 400 / ARC 350 (Арт.№ 900-351) Opción Resección bipolar para ARC 400 / ARC 350 (REF 900-351)</p>
	900-396	<p>Option LIGATION® für ARC 400 / ARC 350 (REF 900-351) LIGATION® – opcja dla ARC 400 / ARC 350 (REF 900-351) Option LIGATION® for ARC 400 / ARC 350 (REF 900-351) Опция LIGATION® для ARC400 / ARC 350 (Арт.№ 900-351) Opción LIGATION® para ARC 400 / ARC 350 (REF 900-351)</p>
	900-399	<p>Option Bipolar SimCoag für ARC 400 Bipolarny SimCoag – opcja dla ARC 400 Option Bipolar SimCoag for ARC 400 Опция "Биполярная SimCoag" для ARC 400 Opción Bipolar SimCoag para ARC 400</p>
	900-401	<p>Dr. Dongle® für ARC 400 Dr. Dongle®, dla ARC 400 Dr. Dongle® for ARC 400 Dr. Dongle® для ARC 400 Dr. Dongle® para ARC 400</p>
	900-402	<p>USB Stick für ARC 400 Pamięć USB dla ARC 400 USB flash drive for ARC 400 USB порт для ARC 400 Memoria USB para ARC 400</p>
	900-391	<p>Option Argon / GastroCut, für ARC 350 (REF 900-351) Argon / GastroCut – opcja dla ARC 350 (REF 900-351) Option Argon / GastroCut, for ARC 350 (REF 900-351) Опция "Argon / GastroCut" для ARC 350 (REF 900-351) Opción Argon / GastroCut, para ARC 350 (REF 900-351)</p>

9.1 Elektrochirurgie-Geräte
 Urządzenia elektrochirurgiczne
 Electrosurgical units
 Аппараты электрохирургические
 Equipos de electrocirugía

			
			
900-303	ARC 303	300 W CUT monopolar 120 W COAG 2 x monopolar – 1 x bipolar outlet MICRO SimCOAG Autostart	Option Europe GastroCut / Argon (option) Cable holder / short manual (option) EASY ISSys ARC CONTROL

			
			
900-250	ARC 250	250 W CUT monopolar 120 W COAG 1 x monopolar – 1 x bipolar outlet MICRO Autostart	Option Europe GastroCut / Argon (option) Cable holder / short manual (option) EASY ISSys ARC CONTROL

			
			
900-000	ARC PLUS	ARC PLUS Argon-Koagulationsgerät für ARC 250 / 303 ARC PLUS – przystawka argonowa dla ARC 250 / 303 ARC PLUS argon coagulation unit for ARC 250 / 303 ARC PLUS аппарат аргоноплазменный электрохирургический к ARC 250 / 303 ARC PLUS Equipo de coagulación con argón para ARC 250 / 303	

	<p>900-392</p>	<p>Optionale Erweiterung „Argon / GastroCut“ für ARC 250 / 303 Argon / GastroCut - opcja dla ARC 250 / 303 Optional upgrade „Argon / GastroCut“ for ARC 250 / 303 Опция "Argon / GastroCut" для ARC 250 / 303 Ampliación opcional „Argón / GastroCut“ para ARC 250 / 303</p>
--	----------------	--

<p>ARC 303 Option Europa Opcja Europa Option Europe Опция «Europe» Opción Europa</p>	<p>900-397</p>	<p>Die Option erlaubt den Betrieb von Erbe- und Martin-Handgriffen über einen Adapter. Opcja umożliwia korzystanie z uchwytów Erbe i Martin przy użyciu adaptera This option permits the operation of Erbe and Martin handles using an adapter. Эта опция позволяет оперировать держателями элек-ов Erbe и Martin через адаптер La opción permite el funcionamiento de lápices Erbe y Martin mediante un adaptador.</p> <p>inkl. Kurzbedienungsanleitung, Systemmeldungen Zawiera skróconą instrukcję obsługi i kody błędów incl. Basic guidelines, system information вкл. основные инструкции, системную информацию incl. Instrucciones básicas, informaciones del sistema</p> <p>Kabelhalter Uchwył na kable Cable holder Держатель кабеля Portacables</p>
---	----------------	---

oder / lub / or / или / o

<p>ARC 250 Option Europa Opcja Europa Option Europe Опция «Europe» Opción Europa</p>	<p>900-398</p>	<p>Die Option erlaubt den Betrieb von Erbe- und Martin-Handgriffen über einen Adapter. Opcja umożliwia korzystanie z uchwytów Erbe i Martin przy użyciu adaptera This option permits the operation of Erbe and Martin handles using an adapter. Эта опция позволяет оперировать держателями элек-ов Erbe и Martin через адаптер La opción permite el funcionamiento de lápices Erbe y Martin mediante un adaptador.</p> <p>inkl. Kurzbedienungsanleitung, Systemmeldungen Zawiera skróconą instrukcję obsługi i kody błędów incl. Basic guidelines, system information вкл. основные инструкции, системную информацию incl. Instrucciones básicas, informaciones del sistema</p> <p>Kabelhalter Uchwył na kable Cable holder Держатель кабеля Portacables</p>
---	----------------	---

oder / lub / or / или / o

	<p>900-450</p>	<p>Kurzbedienungsanleitung, Systemmeldungen Skrócona instrukcja obsługi i kody błędów Basic guidelines, system information Основные инструкции, системная информация Instrucciones básicas, informaciones del sistema ARC 250 / 303</p>
	<p>900-451</p>	<p>Kabelhalter für Uchwył na kable dla Cable holder for Держатель кабеля Portacables para ARC 250 / 303</p>



9.1 Elektrochirurgie-Geräte
 Urządzenia elektrochirurgiczne
 Electrosurgical units
 Аппараты электрохирургические
 Equipos de electrocirugía



900-100	ARC 100	100 W CUT monopolar 100 W COAG 1 x monopolar – 1 x bipolar outlet	EASY ISSys
---------	---------	---	---------------

220-345		ARC 100 Jackknife 2,4 mm mit Kabel bipolare Pinzette 4 m ARC 100 JackKNIFE 2,4 mm z kablem do szczypiec bipolarnych 4 m ARC 100 Jackknife 2.4 mm with cable for bipolar forceps 4 m ARC 100 JackKNIFE, коннектор 2,4 мм с кабелем для биполярных пинцетов 4 м ARC 100 JackKNIFE 2,4 mm con cable para pinza bipolar, longitud 4 m
---------	--	---



9.2 Fußschalter
 Włącznik nożny
 Footswitch
 Ножные переключатели
 Interruptor de pedal

IP X8, eintauchbar, explosionsgeschützt IP X8, wodoodporny, zabezpieczony przed wybuchem IP X8, immersion, explosion-protected IP X8, погружной, взрывозащищённый IP X8, protección contra inmersión y explosión		ARC 400 / 350	ARC 250 / 303	ARC 100	
	901-032	Doppelpedal-Fußschalter mit Taster und Bügel, Kabel 4 m Podwójny włącznik nożny, z dodatkowym przyciskiem i klipssem, kabel 4 m Double-pedal footswitch with switch and clip, cable 4 m Двухпедальный ножной переключатель с кнопкой и дугой, кабель 4 м Interruptor de pedal doble, con tecla y estribo, cable 4 m	●	●	
	901-031	Doppelpedal-Fußschalter mit Taster, Kabel 4 m Podwójny włącznik nożny z dodatkowym przyciskiem, kabel 4 m Double-pedal footswitch with switch, cable 4 m Двухпедальный ножной переключатель с кнопкой, кабель 4 м Interruptor de pedal doble, con tecla, cable 4 m	●	●	
	901-021	Doppelpedal-Fußschalter, Kabel 4 m Podwójny włącznik nożny, kabel 4 m Double-pedal footswitch, cable 4 m Двухпедальный ножной переключатель, кабель 4 м Interruptor de pedal doble, cable 4 m		●	
	901-022	Doppelpedal-Fußschalter, Kabel 4 m Podwójny włącznik nożny, kabel 4 m Double-pedal footswitch, cable 4 m Двухпедальный ножной переключатель, кабель 4 м Interruptor de pedal doble, cable 4 m		●	
	901-011	Einpedal-Fußschalter mit Taster, Kabel 4 m Pojedynczy włącznik nożny z dodatkowym przyciskiem, kabel 4 m Single-pedal footswitch, with switch, cable 4 m Однопедальный ножной переключатель с кнопкой, кабель 4 м Interruptor de pedal con un pedal, con tecla, cable 4 m	●	●	
	901-012	Einpedal-Fußschalter für ARC 100, Kabel 4m Pojedynczy włącznik nożny do ARC 100, kabel 4 m Single-pedal footswitch for ARC 100, cable 4m Однопедальный ножной переключатель для ARC 100, кабель 4 м Interruptor de pedal simple para ARC 100, cable 4m			●

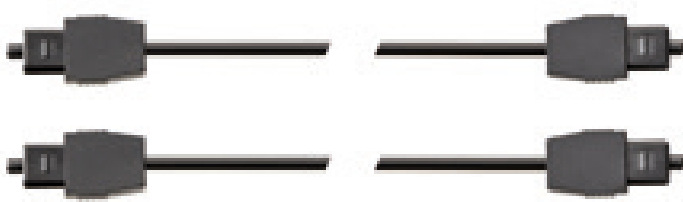
9.3 Kommunikations-Interface ARC – ARC PLUS
 Interfejs komunikacyjny ARC – ARC PLUS
 Communication interface ARC – ARC PLUS
 Интерфейс коммуникационный ARC – ARC PLUS
 Interfaz de comunicación ARC – ARC PLUS

	2 Lichtwellenleiter 2 światłowody 2 Fibre optics 2 Гибких оптических кабеля 2 Cables de fibra optica	
	901-051	ARC PLUS (900-001) 135 mm
	901-052	ARC PLUS (900-000) 175 mm

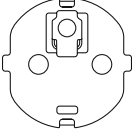
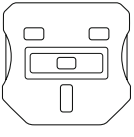
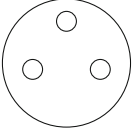
9.4 Netzkabel
 Kabel sieciowy
 Mains cable
 Кабель сетевой
 Cable de red

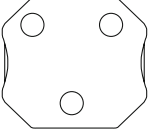
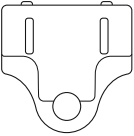
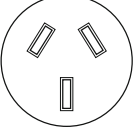
	<p>900-911</p>	<p>Netzkabel, Länge 5 m, mit Stecker Typ F Schuko Kabel sieciowy, dł. 5 m, wtyczka typu F Schuko Mains cable, length 5 m, with plug type F Schuko Кабель сетевой, длина 5 м, со штекером типа F Schuko Cable de red, longitud 5 m con clavija tipo F Schuko</p>
	<p>900-912</p>	<p>Netzkabel, Länge 5 m, mit Stecker Typ G Kabel sieciowy, dł. 5 m, wtyczka typu G Mains cable, length 5 m, with plug type G Кабель сетевой, длина 5 м, со штекером типа G Cable de red, longitud 5 m con clavija tipo G</p>
	<p>900-913</p>	<p>Netzkabel, Länge 5 m, mit Stecker Typ K Kabel sieciowy, dł. 5 m, wtyczka typu K Mains cable, length 5 m, with plug type K Кабель сетевой, длина 5 м, со штекером типа K Cable de red, longitud 5 m con clavija tipo K</p>
	<p>900-914</p>	<p>Netzkabel, Länge 5 m, mit Stecker Typ L Kabel sieciowy, dł. 5 m, wtyczka typu L Mains cable, length 5 m, with plug type L Кабель сетевой, длина 5 м, со штекером типа L Cable de red, longitud 5 m con clavija tipo L</p>
	<p>900-915</p>	<p>Netzkabel, Länge 5 m, mit Stecker Typ N Kabel sieciowy, dł. 5 m, wtyczka typu N Mains cable, length 5 m, with plug type N Кабель сетевой, длина 5 м, со штекером типа N Cable de red, longitud 5 m con clavija tipo N</p>
	<p>900-916</p>	<p>Netzkabel, Länge 5 m, mit Stecker Typ B Kabel sieciowy, dł. 5 m, wtyczka typu B Mains cable, length 5 m, with plug type B Кабель сетевой, длина 5 м, со штекером типа B Cable de red, longitud 5 m con clavija tipo B</p>
	<p>900-917</p>	<p>Netzkabel, Länge 5 m, mit Stecker Typ I Kabel sieciowy, dł. 5 m, wtyczka typu I Mains cable, length 5 m, with plug type I Кабель сетевой, длина 5 м, со штекером типа I Cable de red, longitud 5 m con clavija tipo I</p>

9.5 Potentialausgleichsleitung
Przewód wyrównania potencjału
Equipotential bonding
Кабель выравнивания потенциалов
Conductor equipotencial

	900-031	Potentialausgleichsleitung, Länge 5 m Przewód wyrównania potencjału, dł. 5 m PE-line, length 5 m Кабель выравнивания потенциалов, длина 5 м Conductor equipotencial, 5 m de largo
	900-035	Potentialausgleichsleitung, Länge 1.5 m Przewód wyrównania potencjału, dł. 1.5 m PE-line, length 1.5 m Кабель выравнивания потенциалов, длина 1,5 м Conductor equipotencial, 1.5 m de largo
	900-030	Potentialausgleichsleitung, Länge 0.5 m Przewód wyrównania potencjału, dł. 0.5 m PE-line, length 0.5 m Кабель выравнивания потенциалов, длина 0,5 м Conductor equipotencial, 0.5 m de largo

9.6 Druckminderer für ARC PLUS REF 900-000
 Reduktor ciśnienia
 Pressure reducer
 Редуктор давления
 Manorreductor

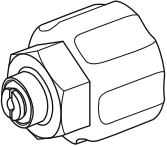
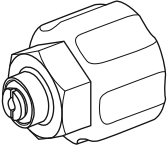
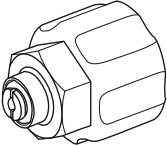
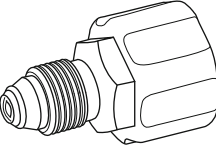
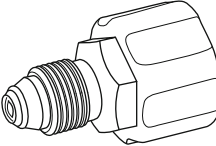
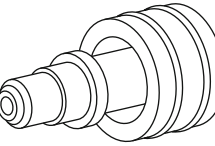

					
900-901	900-902	900-922	900-903	900-904	900-924
DIN 477, No. 6	DIN 477, No. 10	ГОСТ G 3/4"	CGA 580	BS 341, No. 3	ISO 5145, No. 4
Central Europe, Eastern Europe, Spain	Netherlands, Northern Europe	Commonwealth of Independent states (CIS)	America, Far East, Italy, UAE	Commonwealth, Turkey	Europe, France
W 21.8 x 1/14"	W 24.32 x 1/14"	ГОСТ G 3/4"	0.965"-14 NGO i (W 24.511 x 1/14" INT)	G 5/8" BSPF G 5/8" INT	W 24x2 RH Ø13.3/14.7

9.7 Druckminderer für ARC PLUS REF 900-001
 Reduktor ciśnienia
 Pressure reducer
 Редуктор давления
 Manorreductor

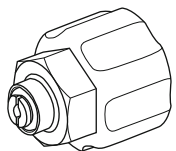
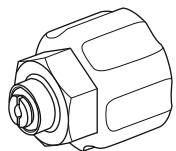
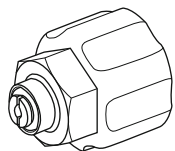
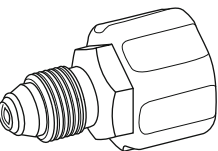
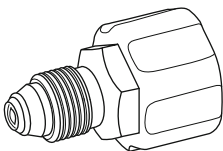
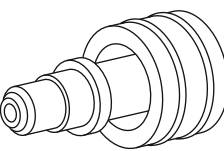

					
900-906	900-907	900-921	900-908	900-909	900-923
DIN 477, No. 6	DIN 477, No. 10	ГОСТ G 3/4"	CGA 580	BS 341, No. 3	ISO 5145, No. 4
Central Europe, Eastern Europe, Spain	Netherlands, Northern Europe	Commonwealth of Independent states (CIS)	America, Far East, Italy, UAE	Commonwealth, Turkey	Europe, France
W 21.8 x 1/14"	W 24.32 x 1/14"	ГОСТ G 3/4"	0.965"-14 NGO i (W 24.511 x 1/14" INT)	G 5/8" BSPF G 5/8" INT	W 24x2 RH Ø 13.3/14.7

9.8 Argon Gasflasche
 Butla na argon
 Gas cylinder Argon
 Баллон для газа аргон
 Botella de gas argón



	900-806	<p>Gasflasche Argon, 5 l, Anschluss DIN477 Nr. 6, leer Butla na argon, 5 l, zawór DIN477 nr 6, pusta Gas cylinder Argon, 5 l, connection DIN477 no. 6, empty Баллон для газа аргон, 5 л, соединение по DIN477 № 6, пустой Botella de gas argón, 5 l, conexión DIN477 no. 6, vacía</p>
	900-807	<p>Gasflasche Argon, 5 l, Anschluss DIN477 Nr. 10, leer Butla na argon, 5 l, zawór DIN477 nr 10, pusta Gas cylinder Argon, 5 l, connection DIN477 no. 10, empty Баллон для газа аргон, 5 л, соединение по DIN477 № 10, пустой Botella de gas argón, 5 l, conexión DIN477 no. 10, vacía</p>
	900-808	<p>Gasflasche Argon, 5 l, Anschluss CGA Nr. 580, leer Butla na argon, 5 l, zawór CGA nr 580, pusta Gas cylinder Argon, 5 l, connection CGA no. 580, empty Баллон для газа аргон, 5 л, соединение CGA № 580, пустой Botella de gas argón, 5 l; conexión CGA no. 580, vacía</p>
	900-809	<p>Gasflasche Argon, 5 l, Anschluss BS 341 Nr. 3, leer Butla na argon, 5 l, zawór BS 341 nr 3, pusta Gas cylinder Argon, 5 l, connection BS 341 no. 3, empty Баллон для газа аргон, 5 л, соединение BS 341 № 3, пустой Botella de gas argón, 5 l, conexión BS 341 no. 3, vacía</p>

<p>10.1 Gerätewagen ARC CART</p> <p>10.2 Optionen Vorderseite</p> <p>10.3 Optionen Rückseite</p> <p>10.4 Zubehör</p>	<p>10.1 Wózek ARC CART</p> <p>10.2 Opcje na stronę przednią</p> <p>10.3 Opcje na stronę tylną</p> <p>10.4 Akcesoria</p>	<p>10.1 Trolley ARC CART</p> <p>10.2 Options front side</p> <p>10.3 Options rear side</p> <p>10.4 Accessories</p>
<p>10.1 Тележка для аппаратов ARC CART</p> <p>10.2 Комплектующие (крепление спереди)</p> <p>10.3 Комплектующие (крепление сзади)</p> <p>10.4 Принадлежности</p>	<p>10.1 Carro ARC CART</p> <p>10.2 Opciones parte delantera</p> <p>10.3 Opciones parte trasera</p> <p>10.4 Accesorios</p>	

<p>Alle wiederverwendbaren Instrumente werden im unsterilen Zustand angeliefert und können bei 134 °C / 20 min sterilisiert werden.</p> <p>Alle Einmalprodukte sind nicht für den mehrmaligen Gebrauch vorgesehen.</p> <p>Für die allgemeine Wischdesinfektion können handelsübliche Mittel verwendet werden.</p> <p>Für unsachgemäße Reinigung, Sterilisation und Anwendung kann seitens BOWA keine Haftung übernommen werden.</p> <p>Die Produkte tragen das CE Zeichen nach Richtlinie 93 / 42 / EWG</p>	<p>Wszystkie instrumenty wielokrotnego użytku dostarczane są w niesterylnej postaci i mogą być poddawane sterylizacji w temperaturze 134 °C przez 20 min.</p> <p>Wszystkie instrumenty jednorazowego użytku nie są przeznaczone do powtórnego wykorzystania.</p> <p>Do czyszczenia i dezynfekcji można używać preparatów ogólnie dostępnych na rynku.</p> <p>BOWA nie bierze odpowiedzialności za niewłaściwe czyszczenie, sterylizację i użycie.</p> <p>Produkty są certyfikowane według 93 / 42 / EEC</p>	<p>All reusable instruments are supplied in an unsterile state and can be sterilised at 134 °C for 20 min.</p> <p>All single-use products are not intended for multiple usage.</p> <p>Commercially available agents can be used for general wiping and disinfection.</p> <p>BOWA can accept no liability for improper cleaning, sterilisation and use.</p> <p>The products are certified according to 93 / 42 / EEC</p>
---	---	---



Все инструменты многократного использования поставляются в нестерильном виде и должны быть простерилизованы при температуре не выше 134 °C в течение 20 минут.

Вся одноразовая продукция не предназначена для многократного использования.

Для протирания и дезинфекции можно использовать имеющиеся препараты.

BOWA не несет ответственности за неправильную очистку, стерилизацию и использование.

Продукция сертифицирована согласно 93 / 42 / EEC

Todos los instrumentos reutilizables se suministran en estado no estéril y deben ser esterilizados a 134 °C / 20 min.

Todos los productos desechables no son previstos para reutilización.

Para la desinfección superficial general pueden utilizarse productos comerciales corrientes.

BOWA no asume ningún tipo de responsabilidad por la limpieza, la esterilización y la utilización indebida.

Los productos están certificados según la norma 93 / 42 / CEE

10.1 Gerätewagen ARC CART
Wózek ARC CART
Trolley ARC CART
Тележка для аппаратов ARC CART
Carro ARC CART

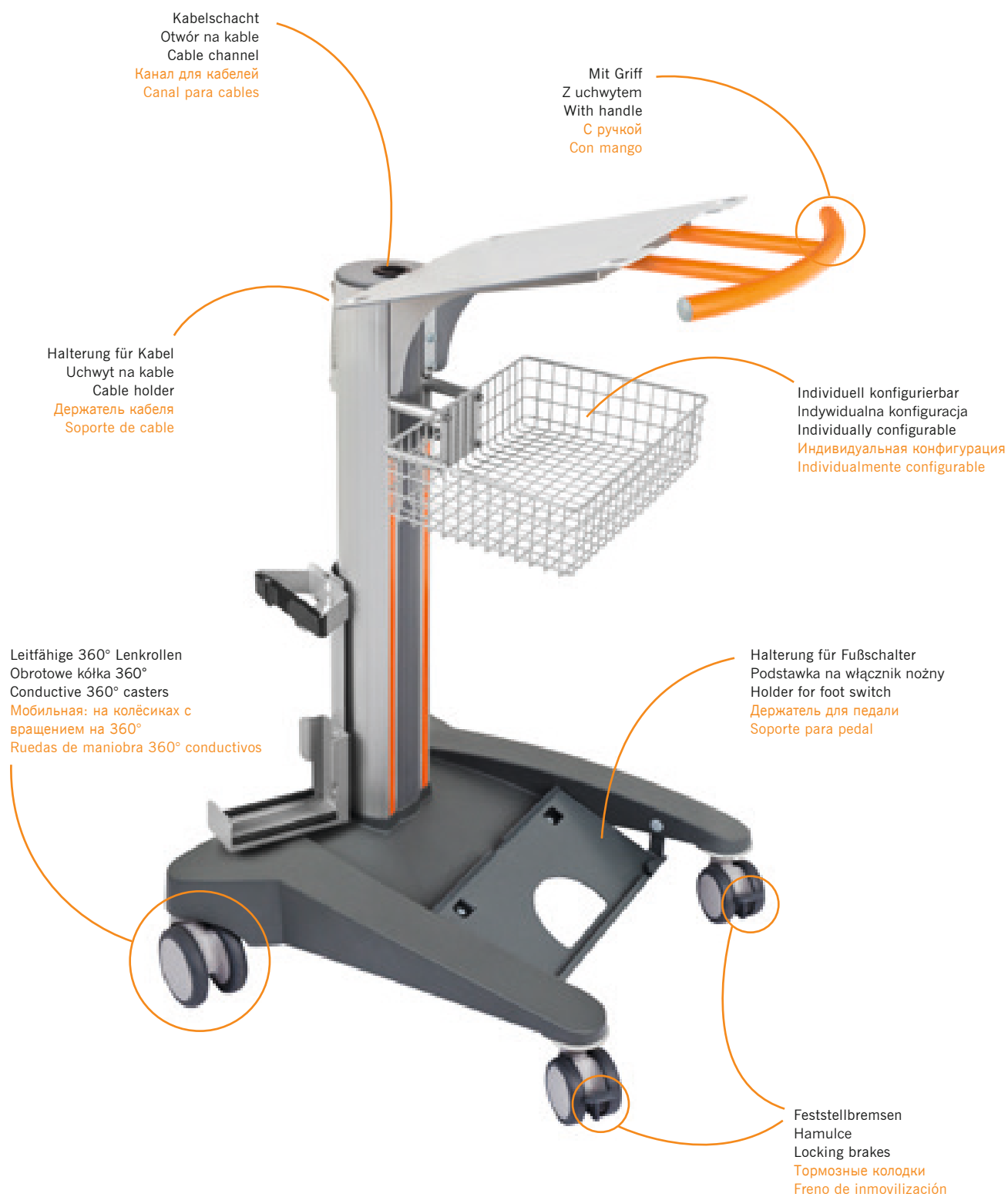

	902-050	<p>ARC CART</p> <p>mit Korb vorne, montiert z koszykiem przednim, zmontowany with frontal basket, assembled Тележка с корзиной, в сборе cesta de frente, montado</p>
	inkl. / w tym / incl. / в т.ч. / incl.	
		902-022
		902-912
		902-921
		902-917
		902-913
		902-911 (3x)
		902-100

10.1 Gerätewagen ARC CART
 Wózek ARC CART
 Trolley ARC CART
 Тележка для аппаратов ARC CART
 Carro ARC CART

	902-053	ARC CART Gerätewagen mit Schublade, montiert Wózek z szufladą, zmontowany Equipment trolley with drawer, assembled Тележка с ящиком, в сборе Carro porta equipo, con gaveta, montado
	inkl. / w tym / incl. / в т.ч. / incl.	
		902-022
		902-921
		902-906
		902-909
		902-917
		902-914
		902-911 (3 x)
		902-100

	902-054	<p>ARC CART</p> <p>für SHE SHA, montiert do SHE SHA, zmontowany for SHE SHA, assembled Тележка для SHE SHA, в сборе carro para SHE SHA, montado</p>
	inkl. / w tym / incl. / в т.ч. / incl.	
		902-022
		902-920
		902-912
		902-921
		902-917
		902-913
		902-911 (4 x)
		902-100

10.1 Gerätewagen ARC CART
 Wózek ARC CART
 Trolley ARC CART
 Тележка для аппаратов ARC CART
 Carro ARC CART

	902-055	ARC CART Gerätewagen für SHE SHA und LOTUS, montiert Wózek dla SHE SHA i LOTUS, zmontowany Equipment trolley for SHE SHA and LOTUS, assembled Тележка для SHE SHA и LOTUS, в сборе Carro para SheSha y LOTUS, montado
	inkl. / w tym / incl. / в т.ч. / incl.	
		902-022
		902-924
		902-920
		902-921
		902-917
		902-913
		902-923
		902-911 (4x)
	902-100	





902-056	<p>ARC CART</p> <p>Gerätewagen für LOTUS mit Korb vorne, montiert Wózek dla LOTUS z koszykiem przednim, zmontowany Equipment trolley for LOTUS with frontal basket, assembled Тележка для LOTUS с корзиной, в сборе Carro para LOTUS, montado, com cesta frontal</p>
inkl. / w tym / incl. / в т.ч. / incl.	
	902-022
	902-924
	902-912
	902-921
	902-917
	902-923
	902-911 (4 x)
	902-100

10.1 Gerätewagen ARC CART
 Wózek ARC CART
 Trolley ARC CART
 Тележка для аппаратов ARC CART
 Carro ARC CART

	902-070	LOTUS CART Gerätewagen, montiert Wózek, zmontowany Equipment trolley, assembled Тележка, в сборе Carro, montado
	inkl. / w tym / incl. / в т.ч. / incl.	
		902-024
		902-912
		902-921
		902-911 (4 x)
		902-100

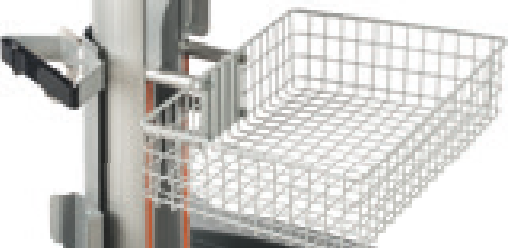
10.2 Optionen Vorderseite
 Opcje na stronę przednią
 Options front side
 Комплектующие (крепление спереди)
 Opciones parte delantera

	<p>902-022</p>	<p>ARC CART, Gerätewagen ARC CART, wózek ARC CART, equipment trolley ARC CART, тележка ARC CART, carro porta equipo</p> <p>BOWA BOWA ARC ARC 250 303</p> <p>BOWA BOWA ARC ARC 350 400</p>
	<p>902-920</p>	<p>Geneigter Stellboden, für SHE SHA (950-001) an ARC CART Ukośna półka pod SHE SHA, do ARC CART Angled equipment shelf, for SHE SHA (950-001), for ARC CART ARC CART, наклонная полка для SHE SHA (REF 950-001) Repisa inclinada, para SHE SHA (950-001) para ARC CART</p>
	<p>902-924</p>	<p>Geneigter Stellboden, für LOTUS LG4 an ARC CART ARC CART, ukośna półka pod LOTUS LG4 ARC CART, angled equipment shelf, for LOTUS LG4 ARC CART, наклонная полка для LOTUS LG4 ARC CART, repisa inclinada, for LOTUS LG4</p>
<p>oder / lub / or / или / o</p>		
	<p>902-912</p>	<p>Ablagekorb, vorne, für ARC CART Koszyk odkładczy, przedni, do ARC CART Filing basket, front side, for ARC CART ARC CART, корзина, крепление спереди Cesta de frente, para ARC CART</p>
<p>oder / lub / or / или / o</p>		
	<p>902-906</p>	<p>Schublade mit Abdeckung, für ARC CART Szuflada z pokrywą, do ARC CART Drawer with cover, for ARC CART ARC CART, ящик с крышкой Gaveta con tapa, para ARC CART</p>
	<p>902-909</p>	<p>Zusatzschublade, für ARC CART Dodatkowa szuflada, do ARC CART Additional drawer, for ARC CART ARC CART, дополнительный ящик Gaveta adicional, para ARC CART</p>
	<p>902-921</p>	<p>ARC CART, Griff ARC CART, uchwyt ARC CART, handle ARC CART, ручка для тележки, крепление спереди ARC CART, manija</p>

10.3 Optionen Rückseite
 Opcje na stronę tylną
 Options rear side
 Комплектующие (крепление сзади)
 Opciones parte trasera

	<p>902-900</p>	<p>Gasflaschenhalterung, für ARC CART Uchwyt na butlę gazową, do ARC CART Gas cylinder attachment, for ARC CART ARC CART, крепление для баллонов Soporte para bombona de gas para ARC CART</p>
---	----------------	--

oder / lub / or / или / o

	<p>902-908</p>	<p>Geschlossene Gasflaschenhalterung, für ARC CART Zamknięty pojemnik na butlę gazową, do ARC CART Closed gas cylinder attachment, for ARC CART ARC CART, закрытое крепление для баллонов Soporte cerrado para bombona de gas, para ARC CART</p>
---	----------------	--

oder / lub / or / или / o

	<p>902-913</p>	<p>Gasflaschenhalterung, für ARC CART Uchwyt na butlę gazową, do ARC CART Gas cylinder attachment, for ARC CART ARC CART, крепление для баллона, одинарное Soporte para bombona de gas para ARC CART</p>
---	----------------	--

oder / lub / or / или / o

	<p>902-914</p>	<p>Geschlossene Gasflaschenhalterung, für ARC CART Zamknięty pojemnik na butlę gazową, do ARC CART Closed gas cylinder attachment, for ARC CART ARC CART, закрытое крепление для баллона, одинарное Soporte cerrado para bombona de gas, para ARC CART</p>
---	----------------	--

oder / lub / or / или / o

	<p>902-917</p>	<p>Halterung für Einpedal Fußschalter Uchwyt na pojedynczy włącznik nożny, do ARC CART Holder for single-pedal foot switch ARC CART, держатель однопедального ножного переключателя Soporte para pedal simple</p>
---	----------------	---







	902-917	Halterung für Einpedal Fußschalter Uchwyt na pojedynczy włącznik nożny, do ARC CART Holder for single-pedal foot switch ARC CART, держатель однопедального ножного переключателя Soporte para pedal simple
	902-913	Gasflaschenhalterung, für ARC CART Uchwyt na butlę gazową, do ARC CART Gas cylinder attachment, for ARC CART ARC CART, крепление для баллона, одинарное Soporte para bombona de gas para ARC CART

oder / lub / or / или / o

	902-917	Halterung für Einpedal Fußschalter Uchwyt na pojedynczy włącznik nożny, do ARC CART Holder for single-pedal foot switch ARC CART, держатель однопедального ножного переключателя Soporte para pedal simple
	902-914	Geschlossene Gasflaschenhalterung, für ARC CART Zamknięty pojemnik na butlę gazową, do ARC CART Closed gas cylinder attachment, for ARC CART ARC CART, закрытое крепление для баллона, одинарное Soporte cerrado para bombona de gas, para ARC CART

	902-923	ARC CART, Griff Rückseite ARC CART, uchwyt tylny ARC CART, handle rear side ARC CART, ручка для тележки, крепление сзади ARC CART, manija parte trasera
--	---------	---

10.4 Zubehör Akcesoria Accessories Принадлежности Accesorios

	902-911	Anschluss Potentialausgleichsleitung Złącze wyrównania potencjału Connector PE-line ARC CART, разъем для выравнивания потенциалов Conector para cable equipotencial
	902-922	ARC CART, Sicherungskit ARC CART, zestaw zabezpieczający ARC CART, Securing kit ARC CART, крепежный комплект ARC CART, Kit de Fijación
	902-915	Ersatzband Gasflaschenhalter Zapasyowy pasek do mocowania butli z gazem Replacement strap for gas cylinder attachment ARC CART, сменный ремень крепления для баллона Banda de reserva para soporte de botella
	902-918	Kabel- und Fußschalter Halterung für Normschiene Uchwyt na kabel i włącznik nożny do wspornika montażowego Cable and foot switch holder for standard rail Держатель кабеля и педали для стандартной шины Soporte para cable y pedal, para riel normalizado
	902-919	Normschiene Wspornik montażowy Standard rail Стандартная шина Riel normalizado
	902-100	Montage ARC CART Montaż ARC CART ARC CART assembly ARC CART, сборка ARC CART montaje

11 SHE SHA Rauchgasabsaugung
 System odsysania dymu SHE SHA
 SHE SHA Smoke Evacuation System
 SHE SHA Система эвакуации дыма
 SHE SHA Aspirador de humos quirúrgicos

11.1 SHE SHA Rauchgasabsaugung 11.2 SHE SHA 11.3 Adapter Handgriffe 11.5 Zubehör SHE SHA REF 950-000	11.1 System odsysania dymu SHE SHA 11.2 SHE SHA 11.3 Adaptery do uchwytów 11.4 Akcesoria SHE SHA REF 950-000	11.1 SHE SHA Smoke Evacuation System 11.2 SHE SHA 11.3 Adaptors handles 11.4 Accessories SHE SHA REF 950-000
11.1 SHE SHA Система эвакуации дыма 11.2 SHE SHA 11.3 Насадки для держателей электродов 11.4 Принадлежности SHE SHA REF 950-000	11.1 SHE SHA Aspirador de humos quirúrgicos 11.2 SHE SHA 11.3 Adaptadores mangos 11.4 Accesorios SHE SHA REF 950-000	

<p>Alle wiederverwendbaren Instrumente werden im unsterilen Zustand angeliefert und können bei 134 °C / 20 min sterilisiert werden.</p> <p>Alle Einmalprodukte sind nicht für den mehrmaligen Gebrauch vorgesehen.</p> <p>Für die allgemeine Wischdesinfektion können handelsübliche Mittel verwendet werden.</p> <p>Für unsachgemäße Reinigung, Sterilisation und Anwendung kann seitens BOWA keine Haftung übernommen werden.</p> <p>Die Produkte tragen das CE Zeichen nach Richtlinie 93 / 42 / EWG</p>	<p>Wszystkie instrumenty wielokrotnego użytku dostarczane są w niesterylnej postaci i mogą być poddawane sterylizacji w temperaturze 134 °C przez 20 min.</p> <p>Wszystkie instrumenty jednorazowego użytku nie są przeznaczone do powtórnego wykorzystania.</p> <p>Do czyszczenia i dezynfekcji można używać preparatów ogólnie dostępnych na rynku.</p> <p>BOWA nie bierze odpowiedzialności za niewłaściwe czyszczenie, sterylizację i użycie.</p> <p>Produkty są certyfikowane według 93 / 42 / EEC</p>	<p>All reusable instruments are supplied in an unsterile state and can be sterilised at 134 °C for 20 min.</p> <p>All single-use products are not intended for multiple usage.</p> <p>Commercially available agents can be used for general wiping and disinfection.</p> <p>BOWA can accept no liability for improper cleaning, sterilisation and use.</p> <p>The products are certified according to 93 / 42 / EEC</p>
---	---	---



Все инструменты многократного использования поставляются в нестерильном виде и должны быть простерилизованы при температуре не выше 134 °C в течение 20 минут.

Вся одноразовая продукция не предназначена для многократного использования.

Для протирания и дезинфекции можно использовать имеющиеся препараты.

BOWA не несет ответственности за неправильную очистку, стерилизацию и использование.

Продукция сертифицирована согласно 93 / 42 / EEC

Todos los instrumentos reutilizables se suministran en estado no estéril y deben ser esterilizados a 134 °C / 20 min.

Todos los productos desechables no son previstos para reutilización.

Para la desinfección superficial general pueden utilizarse productos comerciales corrientes.

BOWA no asume ningún tipo de responsabilidad por la limpieza, la esterilización y la utilización indebida.

Los productos están certificados según la norma 93 / 42 / CEE

11.1 SHE SHA Rauchgasabsaugung System odsysania dymu SHE SHA SHE SHA Smoke Evacuation System SHE SHA Система эвакуации дыма SHE SHA Aspirador de humos quirúrgicos



Effizienter Gesundheitsschutz – Leise
Skuteczna ochrona zdrowia – Cicha
Efficient health protection – Quiet
Эффективная защита здоровья – Тихая
Protección eficiente de la salud – Silencioso

Automatische Aktivierung über Sensor mit allen elektrochirurgischen Geräten
Automatyczna aktywacja z możliwością kombinacji ze wszystkimi urządzeniami elektrochirurgicznymi
Automatic activation combinable with all devices
Автоматическая активация в комбинации со всеми устройствами
Activación automática por sensor con todos los equipos quirúrgicos

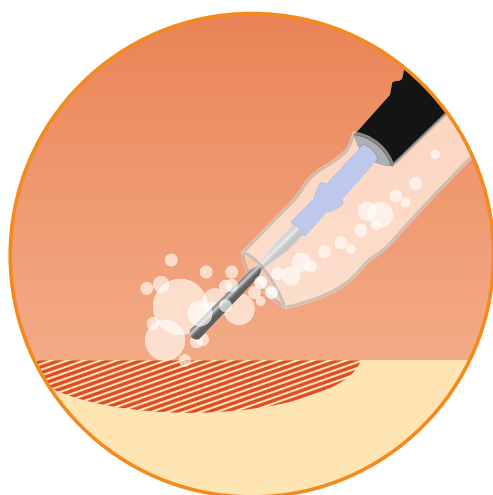

99.999% Filtereffizienz
Wydajność filtra 99.999%
99.999% filter efficiency
99,999% эффективность
фильтрации
99.999% eficiencia del filtro

3 Leistungsstufen
3 stopnie wydajności
3 power levels
3 уровня мощности
3 niveles de potencia

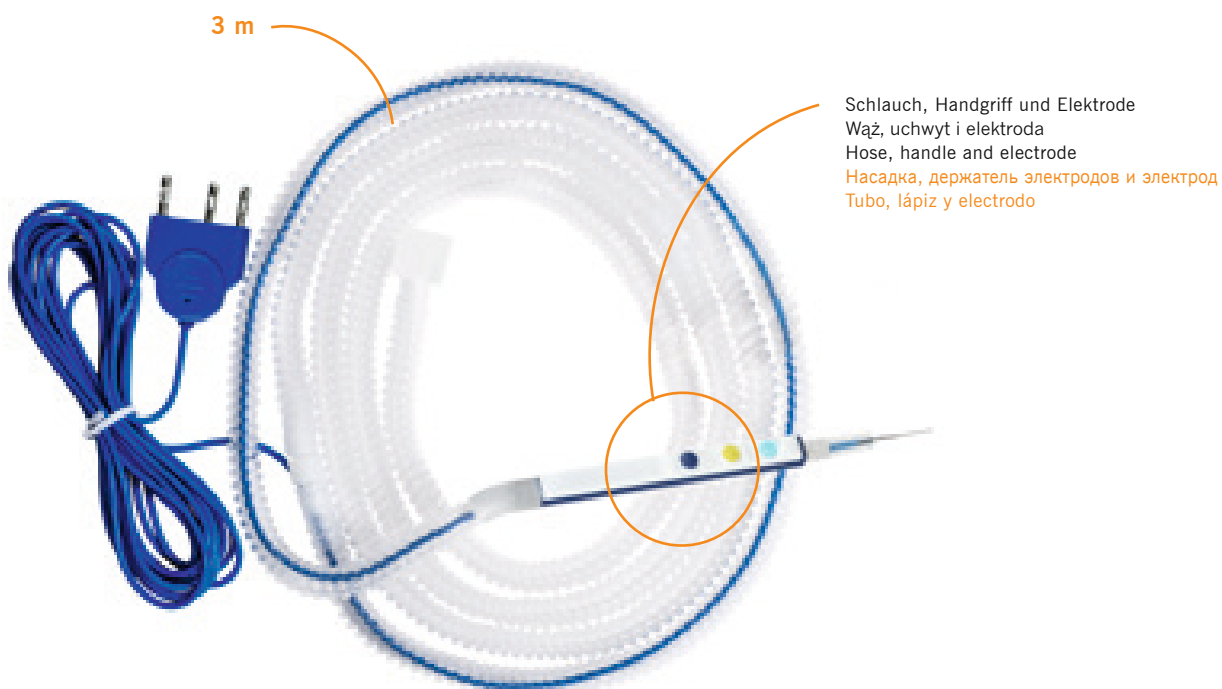

Max. 55 db (Gesprächslautstärke)
Maks. 55 db (poziom głośności rozmowy)
Max. 55 db (voice volume)
Макс. 55 дБ (громкость голоса)
Máx. 55 db (ruido de conversación)

Automatische Filtererkennung Plug'n Play
Automatyczna detekcja filtra plug'n play
Automatic plug'n play filter recognition
Автоматическое распознавание фильтра Plug'n Play
Identificación automática del filtro por plug'n play



Extra lange Filterlebensdauer für max. 35 Stunden Aktivierung
Bardzo długa żywotność filtra do maks. 35 godzin aktywnej pracy
Extra-long filter life for max. 35 hours of activation
Повышенный срок службы фильтра, макс. 35 часов активации
Duración del filtro extralarga para máx. 35 horas de activación

3-Port-Filter mit Berührungsschutz
Filtr 3-portowy z ochroną przed przypadkowym dotknięciem
3-port filter with protection against accidental contact
3-портовый фильтр с защитой от случайного контакта
Filtro de 3 puertos con protección contra el contacto

1/4"
[8,4 mm]

3/8"
[9,5 mm]

7/8"
[22 mm]

11.2 SHE SHA

	<p>950-001</p>	<p>SHE SHA Rauchgasabsaugung inkl. Aktivierungssensor, pneumatischem Fußschalter System odsysania dymu SHE SHA zawiera czujnik aktywujący, pneumatyczny włącznik nożny SHE SHA smoke evacuation system incl. remote sensor and pneumatic foot switch SHE SHA система эвакуации дыма, в т.ч. дистанционный датчик и пневматическая педаль SHE SHA Aspirador de humos quirúrgicos incl. sensor de activación y pedal neumático</p> <p>Ohne Filter Bez filtra Without filter без фильтра Sin filtro</p>
	<p>951-001</p>	<p>SHE SHA (950-001) Filter für 35 Stunden / 2 Stk. SHE SHA (950-001) filtr na 35 godzin / 2 szt. SHE SHA (950-001) filter for 35 hours / 2 pcs. SHE SHA (950-001) фильтр на 35 часов работы / 2 шт. Filtro SHE SHA (950-001) para 35 horas / 2 uds.</p>

11.3 Adapter Handgriffe Adaptory do uchwytów Adaptors handles Насадки для держателей электродов Adaptadores mangos

	<p>802-033</p>	<p>SHE SHA Handgriff, längenverstellbar, 2 Tasten, Messer, 3 m, Einweg, steril (10 Stk.) inkl. Holster Uchwyt SHE SHA, regulowany, 2 przyciski, nóż, 3 m, jednorazowego użytku, sterylne (10 szt.) zawiera futerał SHE SHA handle, adjustable length, 2 buttons, knife electrode, 3 m, single-use, sterile (10 pcs.) incl. holster SHE SHA держатель с электродом-ножом, регулируемый, 2-кнопочный, 3 м, одноразовый, стерильный (10 шт.), в т.ч. чехол Lápiz SHE SHA, ajustable en longitud, 2 botones, cuchilla, 3 m, desechable, esterilizado (10 uds.) incl. funda</p>
	<p>802-032</p>	<p>SHE SHA Handgriff, 2 Tasten, Messer, 3 m, Einweg, steril / 10 Stk. / inkl. Holster Uchwyt SHE SHA, 2 przyciski, nóż, 3 m, jednorazowego użytku, sterylne / 10 szt. / zawiera futerał SHE SHA handle, 2 buttons, knife electrode, 3 m, single-use, sterile / 10 pcs. / incl. holster SHE SHA держатель с электродом-ножом, 2-кнопочный, 3 м, одноразовый, стерильный (10 шт.), в т.ч. чехол Lápiz SHE SHA, 2 botones, cuchilla, 3 m, desechable, esterilizado / 10 uds. / incl. funda</p>
	<p>952-001</p>	<p>SHE SHA Schlauch, für Handgriff, 3 m, Einweg, steril / 10 Stk. Wąż SHE SHA, do uchwytu, 3 m, jednorazowego użytku, sterylne / 10 szt. SHE SHA hose for handle, 3 m, single-use, sterile / 10 pcs. SHE SHA насадка для держателей электродов, одноразовая, стерильная (10 шт.) Tubo SHE SHA, para lápiz, 3 m, desechable, esterilizado / 10 uds.</p>



11.3 Adapter Handgriffe
 Adaptery do uchwyków
 Adaptors handles
 Насадки для держателей электродов
 Adaptadores mangos



STERILE

R

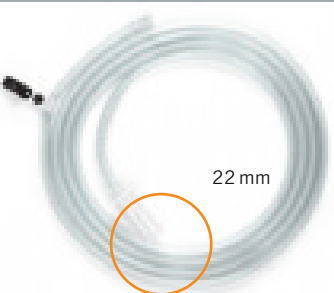

 <p>Powered By BUFFALO Filter®</p> <p>Schlauch 7/8" (22 mm) Wąż 7/8" (22 mm) Tubing 7/8" (22 mm) Трубка 22мм Manguera 7/8" (22 mm)</p>	952-000	<p>Schlauch für Handgriff SHE SHA / 10 Stk. / 3 m Wąż do uchwytu SHE SHA / 10 szt. / 3 m Hose for pencil SHE SHA / 10 pcs. / 3 m SHE SHA насадка для держателей электродов / 10 шт. / 3 м Manguera para mangos SHE SHA / 10 uds. / 3 m</p> <p>Für / Do / For / Для / Para 801-030; 802-030; 322-045; 110-045; 112-045; 227-045; 327-045; 220-145; 220-045; 120-145; 120-045; 220-245</p>	
	952-100	<p>Schlauch für Handgriff SHE SHA, klein / 10 Stk. / 3 m Wąż do uchwytu SHE SHA, mały / 10 szt. / 3 m Hose for pencil SHE SHA, small / 10 pcs. / 3 m SHE SHA насадка для коротких держателей электродов / 10 шт. / 3 м Manguera para mangos SHE SHA, delgado / 10 uds. / 3 m</p> <p>Für / Do / For / Для / Para 215-045; 104-045; 214-045; 218-045; 105-045; 330-030; 100-016; 210-030; 219-030; 335-030</p>	
 <p>22 mm</p>	952-200	<p>Schlauch SHE SHA für Laparoskopie mit Luer Lock / 3 m Wąż SHE SHA do laparoskopii z Luer Lock / 3 m Hose SHE SHA for laparoscopy with Luer Lock / 3 m SHE SHA насадка для лапароскопии с Luer Lock / 3 м Manguera SHE SHA para laparoscopia con Luer Lock / 3 m</p>	

11.4 Zubehör SHE SHA REF 950-000
 Akcesoria SHE SHA REF 950-000
 Accessories SHE SHA REF 950-000
 Принадлежности SHE SHA REF 950-000
 Accesorios SHE SHA REF 950-000

 <p>Powered By BUFFALO Filter®</p>	951-000	<p>Filter SHE SHA (950-000) 8 Stunden – 7/8" (22 mm) 8-godzinny filtr SHE SHA (950-000) – 7/8" (22 mm) Filter SHE SHA (950-000) 8 hours – 7/8" (22 mm) Фильтр SHE SHA (950-000) 8 часов – 7/8" (22 мм) Filtro SHE SHA (950-000) 8 horas – 7/8" (22 mm)</p>
	952-300	<p>Vorfilter SHE SHA (950-000) Filtr wstępny (950-000) Pre-filter SHE SHA (950-000) Предварительный фильтр SHE SHA (950-000) Prefiltro SHE SHA (950-000)</p>

12 Set Empfehlungen
 Rekomendowane zestawy
 Set recommendations
 Рекомендации по комплектации
 Set recomendaciones

12.1	Zubehör Set	12.1	Zestaw akcesoriów	12.1	Accessories set
12.2	ARC 100 Kompletset	12.2	ARC 100 Kompletny zestaw	12.2	ARC 100 Complete set
12.3	NightKNIFE® & LIGATOR® Set	12.3	Set NightKNIFE® & LIGATOR®	12.3	NightKNIFE® & LIGATOR® Set
12.4	Set Chirurgie	12.4	Set Chirurgia	12.4	Set Surgery
12.5	Set Argon Chirurgie	12.5	Set Chirurgia argonowa	12.5	Set Argon Surgery
12.6	Set Gynäkologie	12.6	Set Ginekologia	12.6	Set Gynaecology
12.7	Set Urologie	12.7	Set Urologia	12.7	Set Urology
12.8	Set Gastroenterologie	12.8	Set Gastroenterologia	12.8	Set Gastroenterology
12.9	Set Herzchirurgie	12.9	Set Kardiochirurgia	12.9	Set Cardiac Surgery
12.10	Set Orthopädie	12.10	Set Ortopedia	12.10	Set Orthopedics
12.11	Set Kinderchirurgie	12.11	Set Chirurgia dziecięca	12.11	Set Pediatric Surgery
12.12	Set Neurochirurgie	12.12	Set Neurochirurgia	12.12	Set Neuro Surgery
12.13	Set Plastische und Ästhetische Chirurgie	12.13	Set Chirurgia plastyczna i estetyczna	12.13	Set Plastic and Aesthetic Surgery
12.1	Набор принадлежностей	12.1	Set accesorios	12.1	Set accesorios
12.2	Набор для ARC 100	12.2	ARC 100 Juego completo	12.2	ARC 100 Juego completo
12.3	NightKNIFE® & LIGATOR® набор	12.3	NightKNIFE® & LIGATOR® Set	12.3	NightKNIFE® & LIGATOR® Set
12.4	Хирургический набор	12.4	Set Cirugía	12.4	Set Cirugía
12.5	Набор для аргоноплазменной хирургии	12.5	Set Cirugía argón	12.5	Set Cirugía argón
12.6	Набор для гинекологии	12.6	Set Ginecología	12.6	Set Ginecología
12.7	Набор для урологии	12.7	Set Urología	12.7	Set Urología
12.8	Набор для гастроэнтерологии	12.8	Set Gastroenterología	12.8	Set Gastroenterología
12.9	Набор для кардиохирургии	12.9	Set Cirugía cardiovascular	12.9	Set Cirugía cardiovascular
12.10	Набор для ортопедии	12.10	Set Ortopedia	12.10	Set Ortopedia
12.11	Набор для детской хирургии	12.11	Set Cirugía pediátrica	12.11	Set Cirugía pediátrica
12.12	Набор для нейрохирургии	12.12	Set Neurocirugía	12.12	Set Neurocirugía
12.13	Набор для пластической и эстетической хирургии	12.13	Set Cirugía estética y plástica	12.13	Set Cirugía estética y plástica

<p>Alle wiederverwendbaren Instrumente werden im unsterilen Zustand angeliefert und können bei 134 °C / 20 min sterilisiert werden.</p> <p>Alle Einmalprodukte sind nicht für den mehrmaligen Gebrauch vorgesehen.</p> <p>Für die allgemeine Wischdesinfektion können handelsübliche Mittel verwendet werden.</p> <p>Für unsachgemäße Reinigung, Sterilisation und Anwendung kann seitens BOWA keine Haftung übernommen werden.</p> <p>Die Produkte tragen das CE Zeichen nach Richtlinie 93 / 42 / EWG</p>	<p>Wszystkie instrumenty wielokrotnego użytku dostarczane są w niesterylnej postaci i mogą być poddawane sterylizacji w temperaturze 134 °C przez 20 min.</p> <p>Wszystkie instrumenty jednorazowego użytku nie są przeznaczone do powtórnego wykorzystania.</p> <p>Do czyszczenia i dezynfekcji można używać preparatów ogólnie dostępnych na rynku.</p> <p>BOWA nie bierze odpowiedzialności za niewłaściwe czyszczenie, sterylizację i użycie.</p> <p>Produkty są certyfikowane według 93 / 42 / EEC</p>	<p>All reusable instruments are supplied in an unsterile state and can be sterilised at 134 °C for 20 min.</p> <p>All single-use products are not intended for multiple usage.</p> <p>Commercially available agents can be used for general wiping and disinfection.</p> <p>BOWA can accept no liability for improper cleaning, sterilisation and use.</p> <p>The products are certified according to 93 / 42 / EEC</p>
---	---	---



Все инструменты многократного использования поставляются в нестерильном виде и должны быть простерилизованы при температуре не выше 134 °C в течение 20 минут.

Вся одноразовая продукция не предназначена для многократного использования.

Для протирания и дезинфекции можно использовать имеющиеся препараты.

BOWA не несет ответственности за неправильную очистку, стерилизацию и использование.

Продукция сертифицирована согласно 93 / 42 / EEC

Todos los instrumentos reutilizables se suministran en estado no estéril y deben ser esterilizados a 134 °C / 20 min.

Todos los productos desechables no son previstos para reutilización.





Para la desinfección superficial general pueden utilizarse productos comerciales corrientes.

BOWA no asume ningún tipo de responsabilidad por la limpieza, la esterilización y la utilización indebida.

Los productos están certificados según la norma 93 / 42 / CEE

12.1 Zubehör-Set
Zestaw akcesoriów
Accessories set
Набор принадлежностей
Set accesorios

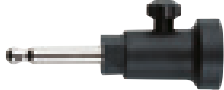

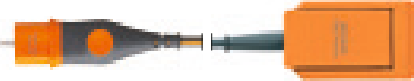
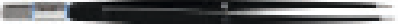
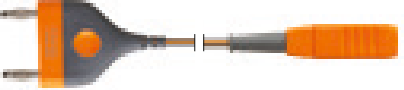
	901-140 SET Ø 4 mm	901-124 SET Ø 2.4 mm
	500-000	530-000
	215-045	218-045
	333-001	333-001
	816-112	816-112
	380-050	380-050
	605-040	605-040
	351-040	351-040





12.2 ARC 100 Komplettsset
Kompletny zestaw
Complete set
Набор
Juego completo





	901-126
	530-000
	220-045
	816-072
	386-050
	605-040
	287-040
	901-012

Optionales Zubehör
 Opcjonalne akcesoria
 Optional accessories
 Дополнительные принадлежности
 Accesorios opcionales

	220-345
	385-050
	232-003
	194-075

12.3 NightKNIFE® & LIGATOR® Set – Container & Tray

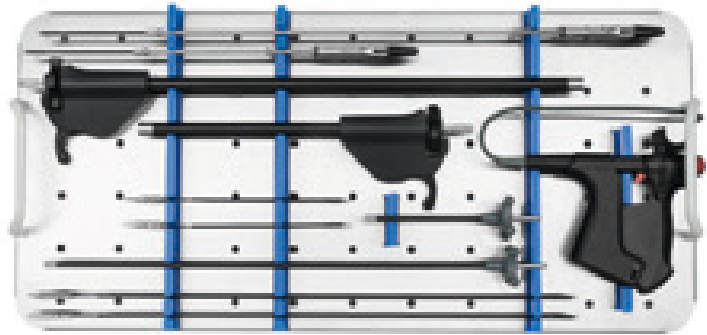

773-000

773-001

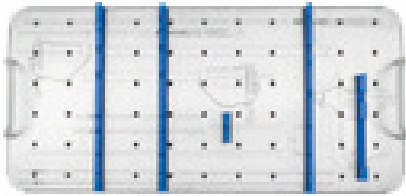

773-981

773-981

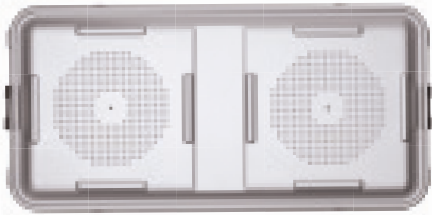

773-980

773-980



770-000

770-000



770-320

770-320

770-336

770-336



771-120

771-121

771-136

771-137

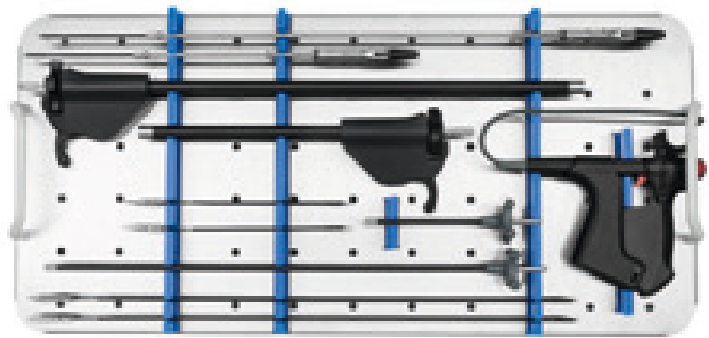

773-000

773-001



770-999

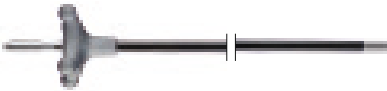

770-211

770-211

770-236

770-236



771-011

771-011

771-036

771-036



772-011

772-011

772-036

772-036

12.4 Set Chirurgie
 Chirurgia
 Surgery
 Набор для хирургии
 Cirugía



	BASIS PODSTAWOWY BASIC БАЗОВЫЙ BÁSICO	FORTGESCHRITTEN (OFFEN) ROZSZERZONY ADVANCED (OPEN) РАСШИРЕННЫЙ (ОТКРЫТАЯ) AVANZADO (ABIERTO)
	900-303	900-400
		900-396
	901-021	901-032
		901-011
	220-045	220-045
	530-207	530-207
		530-000
	380-050	380-050
	816-092	816-092
	351-040	351-040
	605-040	605-040
	605-034	605-002
		378-045
		797-230
		760-216
		760-219
		760-223
		760-228





	BASIS (LAPAROSKOPIE) PODSTAWOWY (LAPAROSKOPIA) BASIC (LAPAROSCOPY) БАЗОВЫЙ (ЛАПАРОСКОПИЯ) BÁSICO (LAPAROSCOPIA)	FORTGESCHRITTEN (LAPAROSKOPIE) ROZSZERZONY (LAPAROSKOPIA) ADVANCED (LAPAROSCOPY) РАСШИРЕННЫЙ (ЛАПАРОСКОПИЯ) AVANZADO (LAPAROSCOPIA)
	900-303	900-400
		900-396
	901-021	901-031
		901-011
	220-045	220-045
	530-207	530-207
		530-000
	380-050	380-050
	816-092	816-092
	280-050	280-050
		700-004
	700-005	700-005
	280-035	280-035
		351-040
		605-040
		770-503
		775-000

12.5 Set Argon Chirurgie
 Chirurgia argonowa
 Argon Surgery
 Набор для аргоноплазменной хирургии
 Cirugía argón



	BASIS PODSTAWOWY BASIC БАЗОВЫЙ BÁSICO	FORTGESCHRITTEN ROZSZERZONY ADVANCED РАСШИРЕННЫЙ AVANZADO
	900-303	900-400
	900-392	900-396
	900-000	900-001
	900-90x	900-90x
	902-022	902-022
		902-912
	902-913	902-913
		901-011
	901-031	901-032
	380-050	380-050
	816-092	816-092
	220-045	220-045
	530-207	530-207
	351-040	351-040
	605-040	605-040
	605-034	605-034
	830-050	830-050

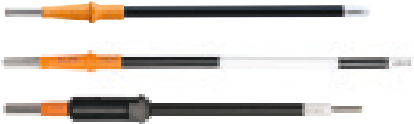









	BASIS PODSTAWOWY BASIC БАЗОВЫЙ BÁSICO	FORTGESCHRITTEN ROZSZERZONY ADVANCED РАСШИРЕННЫЙ AVANZADO
	932-042	932-042
	932-031	932-031
		932-032
	932-034	932-034
		932-044
		932-054
		932-056
		932-057
		760-223

12.6 Set Gynäkologie
 Ginekologia
 Gynaecology
 Набор для гинекологии
 Ginecología



	BASIS PODSTAWOWY BASIC БАЗОВЫЙ BÁSICO	FORTGESCHRITTEN (OFFEN) ROZSZERZONY (OTWARTA) ADVANCED (OPEN) РАСШИРЕННЫЙ (ДЛЯ ОТКРЫТОЙ ХИРУРГИИ) AVANZADO (ABIERTO)	FORTGESCHRITTEN (LAPAROSKOPIE) ROZSZERZONY (LAPAROSKOPIA) ADVANCED (LAPAROSCOPY) РАСШИРЕННЫЙ (ДЛЯ ЛАПАРОСКОПИИ) AVANZADO (LAPAROSCOPIA)
	900-303	900-400	900-400
		900-396	900-396
		900-395	900-395
	901-031	901-032	901-032
		901-011	901-011
	380-050	380-050	380-050
	816-092	816-092	816-092
	220-045	220-045	
	530-207		
		530-000	
	351-040	351-040	
	605-040	605-040	
		605-002	









	BASIS PODSTAWOWY BASIC БАЗОВЫЙ BÁSICO	FORTGESCHRITTEN (OFFEN) ROZSZERZONY (OTWARTA) ADVANCED (OPEN) РАСШИРЕННЫЙ (ДЛЯ ОТКРЫТОЙ ХИРУРГИИ) AVANZADO (ABIERTO)	FORTGESCHRITTEN (LAPAROSKOPIE) ROZSZERZONY (LAPAROSKOPIA) ADVANCED (LAPAROSCOPY) РАСШИРЕННЫЙ (ДЛЯ ЛАПАРОСКОПИИ) AVANZADO (LAPAROSCOPIA)
		797-230	
		378-045	
		760-219	
		760-223	
		760-228	
			700-005
			280-035
			520-115
			770-503
			775-000

12.7 Set Urologie
 Urologia
 Urology
 Набор для урологии
 Urología

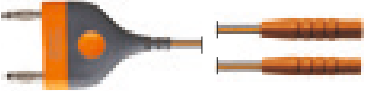







	FORTGESCHRITTEN (OFFEN) ROZSZERZONY (OTWARTA) ADVANCED (OPEN) РАСШИРЕННЫЙ (ОТКРЫТАЯ) AVANZADO (ABIERTO)	FORTGESCHRITTEN (ARGON) ROZSZERZONY (ARGON) ADVANCED (ARGON) РАСШИРЕННЫЙ (АРГОН) AVANZADO (ARGON)
	900-400	900-400
	900-396	900-396
	900-395	900-395
		900-001
		900-90x
		902-022
		902-912
		902-913
		902-917
	901-011	901-011
	901-031	901-031
	380-050	380-050
	816-092	816-092
	220-045	220-045
	530-000	530-000
	351-040	351-040
	605-040	605-040
	605-002	605-002



	FORTGESCHRITTEN (OFFEN) ROZSZERZONY (OTWARTA) ADVANCED (OPEN) РАСШИРЕННЫЙ AVANZADO (ABIERTO)	FORTGESCHRITTEN (ARGON) ROZSZERZONY (ARGON) ADVANCED (ARGON) РАСШИРЕННЫЙ (АРГОН) AVANZADO (ARGON)
	798-230	798-230
	378-045	378-045
		830-050
		932-042
		932-031
		932-034
	760-223	760-223
		775-000

12.7 Set Urologie
 Urologia
 Urology
 Набор для урологии
 Urología



	BASIS (MONOPOLARE RESEKTION) PODSTAWOWY (RESEKCJA MONOPOLARNA) BASIC (MONOPOLAR RESECTION) БАЗОВЫЙ (МОНОПОЛЯРНАЯ РЕЗЕКЦИЯ) BÁSICO (RESECCIÓN MONOPOLAR)	FORTGESCHRITTEN (BIPOLARE RESEKTION) ROZSZERZONY (RESEKCJA BIPOLARNA) ADVANCED (BIPOLAR RESECTION) РАСШИРЕННЫЙ (БИПОЛЯРНАЯ РЕЗЕКЦИЯ) AVANZADO (RESECCIÓN BIPOLAR)
	900-303	900-400
		900-395
	901-021	901-032
	380-050	380-050
	816-092	816-092
	351-040	351-040
	605-040	605-040
	106-x45	35x-145

12.8 Set Gastroenterologie
 Gastroenterologia
 Gastroenterology
 Набор для гастроэнтерологии
 Gastroenterología



	BASIS PODSTAWOWY BASIC БАЗОВЫЙ BÁSICO	FORTGESCHRITTEN ROZSZERZONY ADVANCED РАСШИРЕННЫЙ AVANZADO
	900-250	900-400
	900-392	
	900-000	900-001
	900-90x	900-90x
	902-022	902-022
	902-906	902-906
	902-909	902-909
	902-913	902-913
	901-021	901-032
	380-050	380-050
	816-092	816-092
	431-045	431-045
	432-045	432-045
	830-050	830-050
	932-146	932-146
	932-249	932-249
		932-252
		932-253

12.9 Set Herzchirurgie
 Kardiochirurgia
 Cardiac Surgery
 Набор для кардиохирургии
 Cirugía cardiovascular



	BASIS PODSTAWOWY BASIC БАЗОВЫЙ BÁSICO	FORTGESCHRITTEN ROZSZERZONY ADVANCED РАСШИРЕННЫЙ AVANZADO
	900-303	900-400
	901-031	901-032
		901-011
	380-050	380-050
	816-092	816-092
	220-045	220-045
	530-207	530-207
	351-040	351-040
	605-040	605-040







12.10 Set Orthopädie
 Ortopedia
 Orthopedics
 Набор для ортопедии
 Ortopedia









	BASIS PODSTAWOWY BASIC БАЗОВЫЙ BÁSICO	FORTGESCHRITTEN ROZSZERZONY ADVANCED РАСШИРЕННЫЙ AVANZADO
	900-303	900-400
	901-031	901-032
	380-050	380-050
	816-092	816-092
	220-045	220-045
	530-000	530-000
	351-040	351-040
	605-040	605-040

12.11 Set Kinderchirurgie
 Chirurgia dziecięca
 Pediatric Surgery
 Набор для детской хирургии
 Cirugía pediátrica

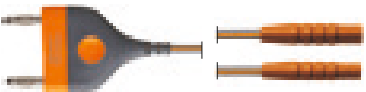







	FORTGESCHRITTEN ROZSZERZONY ADVANCED РАСШИРЕННЫЙ AVANZADO
	900-400
	900-396
	900-001
	900-90x
	901-032
	380-050
	816-092
	220-045
	530-207
	530-211



	FORTGESCHRITTEN ROZSZERZONY ADVANCED РАСШИРЕННЫЙ AVANZADO
	798-180
	378-045
	760-216
	830-050
	932-042
	932-032
	932-034











12.12 Set Neurochirurgie
 Neurochirurgia
 Neuro Surgery
 Набор для нейрохирургии
 Neurocirugía

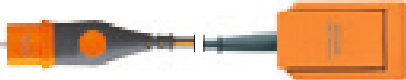

	FORTGESCHRITTEN ROZSZERZONY ADVANCED РАСШИРЕННЫЙ AVANZADO
	900-400
	901-032
	901-011
	380-050
	816-092
	220-045
	530-207
	530-211
	351-040
	607-002
	607-014
	607-020
	607-027
	607-039

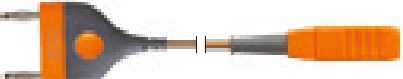
12.13 Set Plastische und Ästhetische Chirurgie
 Chirurgia plastyczna i estetyczna
 Plastic and Aesthetic Surgery
 Набор для пластической и эстетической хирургии
 Cirugía estética y plástica



	FORTGESCHRITTEN ROZSZERZONY ADVANCED РАСШИРЕННЫЙ AVANZADO
	900-303
	901-031
	380-050
	816-092
	220-045
	530-207
	351-040
	607-002
	607-014
	607-020
	607-027
	607-039

Produktbeschreibung Opis produktu Product Description Описание продукции Descripci3n	Autoklavierzyklen Ilość cykli sterylizacji Autoclaving cycles Циклы автоклавирования Ciclos en autoclave	Beispiel Przykład Example Пример Ejemplo	Produktbeschreibung Opis produktu Product Description Описание продукции Descripci3n	Autoklavierzyklen Ilość cykli sterylizacji Autoclaving cycles Циклы автоклавирования Ciclos en autoclave	Beispiel Przykład Example Пример Ejemplo
ErgoPEN	200	110-045 215-045	Kabel – bipolare Resektion Kabel – Resekcja bipolarna Cable – Bipolar resection Кабель – Биполярная резекция Cable – Resecci3n bipolar ERGO 315R	20	352-145 770-503
ErgoPEN COMFORT	100	215-145 218-145	Kabel – bipolare Resektion Kabel – Resekcja bipolarna Cable – Bipolar resection Кабель – Биполярная резекция Cable – Resecci3n bipolar	50	354-145 355-145
Handgriffe JackKNIFE® Uchwyt JackKNIFE® Handles JackKNIFE® Держатели электродов JackKNIFE® Mango JackKNIFE®	200	220-145	COMFORT Anschlusskabel Kable przyłączeniowe Connecting cables Соединительные кабели Cables de conexi3n	100	352-145
Handgriffe ohne Schalter Uchwyt bez włącznika Handles without switch Держатели электродов с активацией через ножной переключатель Mango sin pulsador	200	330-030 335-030	ErgoLAP Instrumente Instrumenty ErgoLAP ErgoLAP Instruments ErgoLAP Инструменты ErgoLAP Instrumentos	200	736-005 750-033
Elektroden Elektrody Electrodes Электроды Electrodos	75	530-207 500-000 510-108	ErgoLAP Mauleinsätze Wkłady szczękowe ErgoLAP ErgoLAP Jaw inserts ErgoLAP Вставки ErgoLAP insertos (pinzas)	75	721-301 751-033
Elektroden mit isoliertem Schaft Elektrody z izolowanym trzonkiem Electrodes with insulated shaft Электроды с изолированным стержнем Electrodos con asta aislada	75	530-134 520-028	LAP Elektroden Elektrody LAP LAP Electrodes ЛАП. Электроды LAP Electrodos	75	700-003 700-005
Anschlusskabel Kable przyłączeniowe Connecting cables Соединительные кабели Cables de conexi3n	300	360-050 351-040	Monopolare Pinzetten Szczypce monopolarne Monopolar forceps Пинцеты монополярные Pinzas monopolares	75	610-017 610-025















Produktbeschreibung Opis produktu Product Description Описание продукции Descripci3n	Autoklavierzyklen Ilość cykli sterylizacji Autoclaving cycles Циклы автоклавирования Ciclos en autoclave	Beispiel Przykład Example Пример Ejemplo	Produktbeschreibung Opis produktu Product Description Описание продукции Descripci3n	Autoklavierzyklen Ilość cykli sterylizacji Autoclaving cycles Циклы автоклавирования Ciclos en autoclave	Beispiel Przykład Example Пример Ejemplo
Bipolare Pinzetten Szczypce bipolarne Bipolar forceps Пинцеты биполярные Pinzas bipolares	75	605-040 607-040	Argon-Handgriff Uchwyt argonowy Electrode handle for Argon-enhanced electrosurgery Аргоноплазменный держатель электродов Mango para arg3n	100	932-042
BIZZER® Bipolare Schere Nożyczki bipolarne Bipolar scissors Биполярные ножницы Tijeras bipolares	25	797-180 797-580	Starre Argonsonden Szttywne elektrody argonowe Rigid Argon probes Аргоноплазменные зонды Electrodos rigidos para arg3n	75	932-031
NightKNIFE® / LIGATOR® Handgriff Uchwyt Handle Рукоятка Mango	100	770-000	Flexible Argonsonden Elastyczne sondy argonowe Flexible Argon probes Гибкие аргоноплазменные зонды Sondas de arg3n flexibles	20	932-149
NightKNIFE® / LIGATOR® Schaftrrohr tuba Shaft tube Стержневая трубка Tubo	200	770-236 770-336	Argon-Koagulationselektrode, biegsam Elektroda argonowa do koagulacji, giętka Argon coagulation electrode, bendable Электроды для аргоноплазменной коагуляции, изгибаемый Electrodo de coagulaci3n con arg3n, flexible	25	932-060 932-061 932-062
NightKNIFE® / LIGATOR® Mauleinsätze Wkłady szczękowe Jaw inserts Рабочие вставки Insertos (pinzas)	20	771-036	Anschlusskabel für flexible Argonsonden Kabel do elastycznych sond argonowych Connecting cable for flexible Argon probes Соединительный кабель для гибких аргоноплазменных зондов Cable de conexi3n para sondas de arg3n flexibles	100	932-146
TissueSeal® PLUS TissueSeal® PLUS COMFORT MetraLOOP® MetraLOOP® COMFORT	50	520-113 760-223	Gummi-Neutralelektroden Gumowe elektrody neutralne Rubber return patient plates Нейтральные электроды многоразовые Electrodos neutros reutilizables	75	242-003 232-003
TissueSeal® PLUS	50	760-223	Adapter Adaptery Adaptors Адаптеры Adaptadores	75	111-001 340-000

SimCOAG	<p>Simultane Aktivierung von 2 monopolen Handgriffen Jednoczesna aktywacja 2 uchwytów monopolarnych Simultaneous activation of two monopolar handles Одновременная активация двух монополярных держателей электродов Activación simultánea con dos mangos monopolares</p>	EASY (Elektrode application system)	<p>Neutralelektroden-Überwachungssystem System monitoringu elektrody neutralnej Return plate monitoring system Система мониторинга нейтрального электрода Sistema de monitoreo del electrodo neutro</p>
Plug'n CUT COMFORT	<p>Automatische Instrumentenidentifikation Automatyczna identyfikacja instrumentów Automatic instrument identification Автоматическая идентификация инструмента Identificación automática del instrumento</p>	Plug'n Cut	<p>Gesteckterkennung für Standardinstrumente Detekcja podłączenia standardowych instrumentów Plug-in detection for standard instruments Определение присоединённых стандартных инструментов Reconocimiento de la conexión de instrumentos estándar</p>
ISSys (Integrated safety system)	<p>Integriertes Sicherheitssystem Zintegrowany system bezpieczeństwa Integrated safety system Интегрированная система безопасности Sistema integrado de seguridad</p>	AUTOSTART	<p>Bipolare Pinzettenkoagulation ohne Fußschalter Koagulacja szczypcami bipolarnymi bez włącznika nożnego Bipolar forceps coagulation without footswitch Коагуляция биполярными пинцетами без педали Coagulación con pinzas bipolares, sin pedal</p>
GastroCut	<p>Spezialstromarten für die Gastroenterologie Specjalne typy prądów dla gastroenterologii Special types of current for gastroenterology Специальные виды токов для гастроэнтерологии Tipos de corriente especiales para la gastroenterología</p>	MICRO	<p>Begrenzte Regelung für feine Elektroden Limitowana regulacja mocy dla cienkich elektrod Limited power regulation for fine electrodes Ограничение токов для прецизионных электродов Regulación limitada para electrodos finos</p>
ARC CONTROL	<p>Lichtbogenregelung für reproduzierbare Ergebnisse Kontrola łuku w celu osiągnięcia powtarzalnych efektów Arc control for reproducible results Контроль дуги для возобновляемых результатов Regulación del arco para obtener resultados reproducibles</p>	Bipolare Resektion	<p>Spezialstromart für bipolare Resektoskope Specjalny typ prądu dla resektoskopów bipolarnych Special type of current for bipolar resectoscope Специальные виды токов для биполярных резектоскопов Corriente especial para resectoscopios bipolares</p>
LIGATION	<p>Bipolare Gewebe- und Gefäßversiegelung Bipolarne zamykanie naczyń i tkanek Bipolar tissue and vessel sealing Биполярное лигирование тканей и сосудов Sellado de vasos y tejidos bipolar</p>	MetraLOOP®	<p>Spezialstromart für MetraLOOP® Specjalny typ prądu dla pętli MetraLOOP® Special type of current for MetraLOOP® Специальный тип тока для MetraLOOP® Corriente especial para MetraLOOP®</p>

V_p / V_n

Maximal zulässige Spannung
Maksymalne dopuszczalne napięcie
Maximum permitted voltage
Максимально допустимое напряжение
Máxima tensión admisible

Symbole
Symbole
Symbols
СИМВОЛЫ
Símbolos

 Allgemein Chirurgie Chirurgia ogólna General Surgery Общая хирургия Cirugía general	 Herzchirurgie Kardiochirurgia Cardiac Surgery Кардиохирургия Cirugía cardiovascular	 Kinderchirurgie Chirurgia dziecięca Pediatric Surgery Детская хирургия Cirugía pediátrica	 Orthopädie und Unfallchirurgie Ortopedia i chirurgia urazowa Orthopedics and Traumatology Травматология и ортопедия Ortopedia y cirugía traumatológica	 Plastische und Ästhetische Chirurgie Chirurgia plastyczna i estetyczna Plastic and Aesthetic Surgery Пластическая и эстетическая хирургия Cirugía estética y plástica
 Thoraxchirurgie Torakochirurgia Thoracic Surgery Торакальная хирургия Cirugía torácica	 Viszeralchirurgie Chirurgia wisceralna Visceral Surgery Висцеральная хирургия Cirugía visceral	 Gynäkologie Ginekologia Gynaecology Гинекология Ginecología	 HNO Otolaryngologia ENT Оториноларингология Otorrinolaringología	 Neurochirurgie Neurochirurgia Neuro Surgery Нейрохирургия Neurocirugía
 Dermatologie Dermatologia Dermatology Дерматология Dermatología	 Mund-Kiefer-Gesichts- chirurgie Chirurgia twarzowo-szczękowa Oral and maxillofacial Surgery Стоматология и челюстно-лицевая хирургия Cirugía oral y maxilofacial	 Urologie Urologia Urology Урология Urología	 Gastroenterologie Gastroenterologia Gastroenterology Гастроэнтерология Gastroenterología	 Pulmologie Pulmonologia Pneumology Пульмонология Neumología

BOWA
EINFACH SICHER

BOWA-electronic GmbH & Co. KG
Heinrich-Hertz-Strasse 4 – 10
72810 Gomaringen | Germany

Phone +49 (0) 7072-6002-0
Fax +49 (0) 7072-6002-33
info@bowa.de | bowa-medical.com

